



Depuis plus de 50 ans, Framo est votre spécialiste suisse pour la confection de meubles de salles de bains.

Framo, seit mehr als 50 Jahren Ihr Schweizer Spezialist für Badmöbel.

Framo, da oltre 50 anni lo specialista svizzero in arredi per il bagno.

Notre site internet



Framo-Website





MIXTE
Papier issu de sources responsables
Papier aus verantwortungsvollen Quellen
Carta da fonti gestite in maniera responsabile
FSC® C016087

printed in
switzerland

Framo SA, La Maillarde 3, 1680 Romont
Tél. 026 651 96 51
www.framo.ch, info@framo.ch

Votre salle de bains, vos meubles.
Ihr Bad, Ihre Möbel.
Il vostro bagno, i vostri mobili.



 **FABRIQUÉ EN SUISSE**
 **PRODUZIERT IN DER SCHWEIZ**

framo

Switzerland

Apprenez à connaître davantage Framo – Visitez notre site internet - il y a tant à découvrir.

Lernen Sie Framo etwas näher kennen – schauen Sie sich um auf unserer Website – es gibt viel zu entdecken.

Venite a conoscere meglio Framo – date un'occhiata al nostro sito web per scoprire la nostra ampia offerta.

www.framo.ch



FR



DE

Découvrez nos meubles de façon virtuelle dans votre smartphone ou tablette. Comment ? Surfez à la page web suivante et suivez les instructions. Nous vous souhaitons beaucoup de plaisir lors de la découverte des produits Framo.

Erleben Sie unsere Badmöbel virtuell mit Ihrem Smartphone oder Tablet. Gehen Sie auf folgende Website und folgen Sie den Anweisungen. Wir wünschen Ihnen bereits jetzt viel Spass beim virtuellen Erlebnis der Framo Produkte.

Scoprite il nostro arredamento da bagno con un tour virtuale sul vostro smartphone o tablet. Visitate il seguente sito e seguite le istruzioni. Vi auguriamo sin d'ora buon divertimento alla scoperta dei nostri prodotti Framo in formato virtuale.

04 Meubles de salles de bains Badmöbel | Mobili da bagno

- 6 Aqua Ceram Cube / Aqua Ceram Move II
Aqua Top
- 10 Bravo
- 12 Florida
- 16 Harmony Ceram Cube
Harmony Ceram Move II
Hamony Mineral
Harmony Blanc / Weiss Top
Harmony Anthracite / Anthrazit Top
- 22 PROmo-S New / XL
- 28 PROmo Organic / XL
- 30 Pura Ceram Cube
Pura Ceram Move II
Pura Mineral
Pura Top
Pura UP
- 38 Quadra
- 42 Satino
- 46 Soft
- 50 Stilo Ceram Cube
Stilo Ceram Move II
Stilo Mineral
Stilo Top
Stilo UP
- 56 Style
- 60 Svelto
- 66 Wave

68 Meubles de salles de bains pour table en céramique à choix Badmöbel für wählbaren Keramik- waschtisch Mobili da bagno con lavabo in ceramica a scelta

- 70 Maxi
- 76 Smart

92 Miroirs / Armoires de toilette Spiegel / Spiegelschränke Specchi / Armadi a specchio

- 84 Bella
- 85 Cool
- 86 Doppio
- 87 Integro 23 | 45 | Flat
- 88 Linea
- 89 PROmo-S New
- 90 Presto
- 91 Rotondo
Stand-alone
- 92 Vista
- 94 Vista Box
- 95 Viva -New-generation
- 98 Wave

100 Armoires pour salles de bains et Modulo Schränke für das Badezimmer und Modulo Armadi per bagni e Modulo

- 102 Cool
- 103 Modulo
- 106 Selection

108 Choix | Auswahl | Scelta

- 110 Couleurs | Farben | Colori
- 112 Poignées | Griffe | Maniglie
- 116 Porte-linges | Handtuchhalter
Porta asciugamano
- 118 Accessoires | Zubehör | Accessori
- 120 Lavabos | Becken | Lavabi
- 124 Victoria + Albert

126 Armoires/Dressings Schränke/Dressings Armadietti/Dressings

130 Service après-vente | Kundendienst Servizio dopo vendita

Plus d'informations techniques sur nos produits sont disponibles sur notre site internet.

Weitere technische Informationen zu unseren Produkten finden Sie auf unserer Website.

Maggiori informazioni tecniche sui nostri prodotti sono disponibili sul nostro sito web.

Notre site internet



Framo-Website



Framo se réserve le droit d'adapter à tout moment les dimensions et les modèles de son assortiment.
Framo behält sich das Recht vor, die Masse und Modelle seines Sortiments jederzeit anzupassen.
Framo si riserva il diritto di modificare le dimensioni e i modelli della sua gamma in qualsiasi momento.



Meubles de salles de bains

Badmöbel

Mobili da bagno

6 Aqua Ceram Cube
Aqua Ceram Move II
Aqua Top

10 Bravo

12 Florida

16 Harmony Ceram Cube
Harmony Ceram Move II
Harmony Mineral
Harmony Top

22 PROmo-S New / XL

28 PROmo Organic / XL

30 Pura Ceram Cube
Pura Ceram Move II
Pura Mineral
Pura Top
Pura Up

38 Quadra

42 Satino

46 Soft

50 Stilo Ceram Cube
Stilo Ceram Move II
Stilo Top
Stilo Up

56 Style

60 Svelto

66 Wave

Options | Optionen | Opzioni

Poignée | Handgriff | Maniglie



Avec
Mit
Con



Tip-on



Liste décor
Griffleiste
Listella decorativa

Meuble | Möbel | Mobili



Portes
Türen
Porte



Tiroirs
Schubladen
Cassetti



Portes et tiroirs
Türen und Schubladen
Porte e cassetti

Lavabos | Becken | Lavabi



Posé
Aufgesetzt
D'appoggio



Semi-encastré
Halbeinbau
Semi-incasso



Encastré par-dessous
Einbaubecken
Lavabo da incasso



Les meubles AQUA sont disponibles avec tables en céramique cubiques ou aux formes arrondies, ainsi que pour le lavabo à poser de votre choix. Ces meubles à 2 tiroirs ont une liste décor en haut et au milieu. Le haut de la face est coupé à l'onglet.

Die AQUA-Möbel sind mit kubischen oder abgerundeten Keramiktischen sowie mit einem Aufsatzwaschbecken Ihrer Wahl erhältlich. Diese Möbel mit zwei Schubladen haben oben und in der Mitte eine Griffleiste. Die Oberseite der Front ist auf Gehrung geschnitten.

I mobili AQUA sono disponibili con tavoli in ceramica cubici o rotondi, nonché per il lavabo da appoggio a vostra scelta. Queste unità a 2 cassetti hanno una lista dei decori in alto e in basso. La parte superiore del viso è smussata.

Options | Optionen

- | | |
|--|--|
|  <p>Tiroirs
· 2 tiroirs (l'un sous l'autre)</p> |  <p>Schubladen
· 2 Schubladen (übereinander)</p> |
|  <p>Système d'ouverture
· Liste décor (en haut + au milieu - faces en biais)</p> |  <p>Öffnungssystem
· mit Griffleiste (oben + in der Mitte - Fronten mit Gehrung)</p> |
|  <p>Lavabos
· Tables avec lavabos intégrés
· Lavabos à poser</p> |  <p>Becken
· Abdeckung mit integrierten Becken
· Aufsatzbecken</p> |



Aqua Ceram Cube



Largeurs / Breite:
61-71-81-91-106-121 cm

Aqua Ceram Move II



Largeurs / Breite:
61-71-81-91-106*-121* cm
*Becken links, mitte, rechts
*Lavabo gauche, milieu, droite

Aqua Top



Largeurs / Breite:
60-80-90-105-120 cm



Panneau miroir | Spiegelwand | Parete a specchio: [linea](#) >



Options | Optionen

Meubles
Möbel



Poignées
Griffe



bravo

Même les petits espaces deviennent chics. Grâce à sa large gamme de coloris, vous pouvez offrir à vos petits espaces le style dont vous rêvez. Table avec lavabo en céramique blanche, ou en noir brillant ou noir mat.

Kleine Räume gestalten. Bravo bietet Gestaltungsfreiheit. Die grosse Farbauswahl lässt kreativen Ideen freien Lauf. Keramik-Becken in Weiss und Schwarz glänzend sowie Schwarz matt.

Organizzare i piccoli spazi. Con Bravo è possibile. La vasta gamma di colori lascia campo libero alla creatività. Lavabo in ceramiche in bianco e nero lucido oltre nero opaco.

Variantes d'exécution / Ausführungsvarianten

Table en céramique /
Keramikwaschtisch



Largeurs / Breite:
41 - 61 cm

Table en céramique /
Keramikwaschtisch



Largeurs / Breite:
41 - 61 cm

Table en céramique /
Keramikwaschtisch



Largeurs / Breite:
41 - 61 cm





Votre intérieur s'exprime. Florida joue avec votre salle de bains. Les différentes couleurs et le grand choix de dimensions laissent une grande liberté à votre créativité. Offrez-vous de l'espace grâce à sa généreuse table.

Lassen Sie Räume wirken. Florida spielt mit Ihrem Bad. Die verschiedensten Farben und die grosse Auswahl an Möbellängen bieten Ihnen viel Raum für Kreativität. Geben Sie sich viel Raum und nutzen Sie die grosse Abstellfläche.

Lasciate agire gli spazi. Florida gioca con il vostro bagno. I vari colori e la vasta gamma di lunghezze lasciano campo libero alla vostra creatività. Concedetevi spazio e sfruttate il grande piano di appoggio.

Options | Optionen

- | | |
|--|--|
|  <p>Tiroirs
 · 1 tiroir
 · 2 tiroirs (l'un sous l'autre)</p> | <p>Schubladen
 · 1 Schublade
 · 2 Schubladen (übereinander)</p> |
|  <p>Système d'ouverture
 · Sans poignée
 · Poignées</p> | <p>Öffnungssystem
 · Grifflos
 · Griffe</p> |
|  <p>Lavabos
 · Lavabos à poser</p> | <p>Becken
 · Aufsatzbecken</p> |

Armoire de toilette | Spiegelschrank | Armadio a specchio: **doppio** >



Variantes d'exécution / Ausführungsvarianten

Lavabos à poser / Aufsatz-Waschbecken



Largeurs / Breite: 60-70-80-90-120-150-180 cm

Lavabos à poser / Aufsatz-Waschbecken



Largeurs / Breite: 60-70-80-90-120-150-180 cm

Lavabos à poser / Aufsatz-Waschbecken



Largeurs / Breite: 60-70-80-90-120-150-180 cm





Design épuré – lignes claires – faces disponibles dans toutes les couleurs Framo ou même en bois véritable. Disponible avec table en céramique, marbre artificiel mat ou brillant, mais également avec un lavabo à poser de votre choix.

Puristisches Design – klare Linien – Fronten in allen Framo-Farben oder auch in Echtholz erhältlich. Die Waschtischabdeckung in Keramik und Mineralguss mit integrierten Becken oder auch eine Abstellfläche mit Aufsatzbecken nach Wahl erhältlich.

Design pulito - linee chiare - lati disponibili in tutti i colori Framo o anche in vero legno. Disponibile con tavolo in ceramica, marmo artificiale opaco o lucido, ma anche con un lavabo free-standing di vostra scelta.

Options | Optionen

- | | |
|---|---|
| <p> Tiroirs</p> <ul style="list-style-type: none"> · 1 tiroir · 2 tiroirs (l'un sous l'autre) | <p>Schubladen</p> <ul style="list-style-type: none"> · 1 Schublade · 2 Schubladen (übereinander) |
| <p> Système d'ouverture</p> <ul style="list-style-type: none"> · Liste décor · Sans poignée | <p>Öffnungssystem</p> <ul style="list-style-type: none"> · Griffleiste · Grifflos |
| <p> Lavabos</p> <ul style="list-style-type: none"> · Tables avec lavabos intégrés · Lavabos à poser | <p>Becken</p> <ul style="list-style-type: none"> · Abdeckung mit integrierten Becken · Aufsatzbecken |

Armoire de toilette | Spiegelschrank | Armadio a specchio: **vista** >





Variantes d'exécution / Ausführungsvarianten

Harmony Ceram CUBE

Tables en céramique cubiques /
Keramikwaschtisch kubisch



Largeurs / Breite:
61 - 71 - 86 - 91 - 106 - 121 cm

Harmony Ceram MOVE II

Tables en céramique arrondies /
Keramikwaschtisch organisch



Largeurs / Breite:
61 - 71 - 81 - 91 - 106 - 121 cm

Harmony Mineral

Table en marbre artificiel /
Mineralgusswaschtisch



Largeurs / Breite:
61 - 81 - 91 - 106 - 121 cm

Harmony Top

Lavabos à poser /
Aufsatz-Waschbecken



Largeurs / Breite:
61 - 81 - 91 - 106 - 121 cm



Armoires de toilette

Ces armoires de toilette, disponibles en 60, 70, 80, 90, 100 ainsi que 120 cm, offrent de beaux volumes de rangement pour un confort optimal. Elles bénéficient d'un éclairage LED moderne de haute technologie qui émet une lumière sous 3 angles différents (vers le bas, de face et sur le haut). Disponible en blanc mat.

Spiegelschränke

Die PROmo-S Spiegelschränke stehen in den Breiten 60, 70, 80, 90, 100 sowie 120 cm zur Verfügung. Diese neuen Spiegelschränke verfügen über modernste LED-Technologie, eine elegante und formschöne Beleuchtung, welche ihr Licht in 3 Richtungen abgibt (nach unten, nach vorne und nach oben). Verfügbar in weiss matt.

Armadi da toilette

Questi armadi da toilette, disponibili nelle dimensioni di 60, 70, 80, 90, 100 e 120 cm, offrono ampi volumi di spazio per garantire il massimo comfort. Sono dotati di un'illuminazione LED moderna e tecnologicamente avanzata, che emette luce da tre angolazioni diverse (verso il basso, frontale e verso l'alto). Disponibile in bianco opaco.

Largeur / Breite 80cm



Largeur / Breite 100cm



PROmo-S New / XL

Vous cherchez un meuble habillé d'une table en céramique, dans des couleurs contemporaines, avec une liste décor intégrée et ce, à un rapport qualité – prix des plus attrayants ? Le programme PROmo-S NEW est exactement le produit qu'il vous faut !

Disponibile dans des couleurs à découvrir sur notre site internet, ce programme est proposé en six largeurs et trois variantes, tout en respectant les normes de qualité élevées propres à Framo.

Suchen Sie ein Möbel mit Keramikabdeckung in zeitgemässen Farben und mit Griffleiste und dieszu einem attraktiven Preis / Leistungsverhältnis. Dann ist das Programm PROmo-S NEW genau das Richtige.

Entdecken Sie die verfügbaren Farben auf unserer Website und wählen Sie aus sechs Längen und drei Varianten. Selbstverständlich in der bewährten Framo-Qualität gefertigt.

State cercando un mobile con un piano in ceramica, in colori contemporanei, con una lista decorativa integrata e un rapporto qualità-prezzo estremamente interessante? Il programma PROmo-S NEW è esattamente il prodotto che fa per voi!

Disponibile in una gamma di colori da scoprire sul nostro sito, questo programma è offerto in 6 larghezze e 3 varianti, rispettando sempre gli elevati standard di qualità che contraddistinguono Framo.

Options | Optionen



Portes et tiroirs

- . 1 tiroir
- . 2 tiroirs (l'un sous l'autre)
- . Portes

Türen und Schubladen

- . 1 Schublade
- . 2 Schubladen (übereinander)
- . Türen



Lavabos

- . Tables avec lavabos intégrés

Becken

- . Abdeckung mit integrierten Becken



Système d'ouverture

- . Liste décor

Öffnungssystem

- . Griffleiste

Largeur / Breite 60cm



Largeur / Breite 120cm



PROmo-S NEW

Hauteur du meuble: 47.8 cm
Höhe des Möbels: 47.8 cm
Altezza del mobile: 47.8 cm



PROmo-S NEW XL

Hauteur du meuble: 69,8 cm (plus d'espace de rangement)
Höhe des Möbels: 69,8 cm (mehr Stauraum)
Altezza del mobile: 69,8 cm (più spazio per riporre oggetti)



La version XL est disponible avec portes ou 2 tiroirs.
Die Version XL ist verfügbar mit Türen oder 2 Schubladen
La versione XL è disponibile con ante o 2 cassetti.



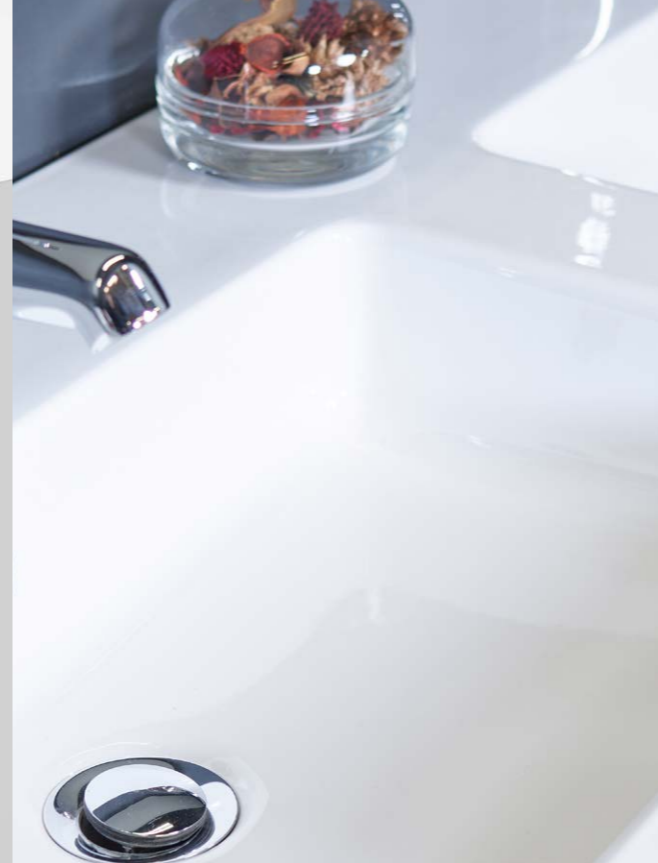

PROmo-S New

Tables en céramique cubiques /
Keramikwaschtisch kubisch



Largeurs / Breite:
61 - 71 - 81 - 91 - 101 - 121 cm



Largeurs / Breite:
121 cm



Largeurs / Breite:
61-71-81-91-101-121 cm



Largeurs / Breite:
61 - 71 - 81 - 91 - 101 - 121 cm



Largeurs / Breite:
61 - 81 - 91 - 101 - 121 cm



Largeurs / Breite:
61-71-81-91-101-121 cm



Largeurs / Breite:
121 cm

** Modell 121 cm mit 1 Becken: erhältlich mit 1 oder 2 Armaturenlöchern

** modèle 121 cm à 1 lavabo: disponible avec 1 ou 2 trous de robinetterie

** Modello da 121 cm con 1 lavabo: disponibile con 1 o 2 fori per rubinetteria



PROmo Organic / XL

Vous cherchez un meuble habillé d'une table en céramique, dans des couleurs contemporaines, avec une liste décor intégrée et ce, à un rapport qualité – prix des plus attrayants ? Le programme PROmo-S NEW est exactement le produit qu'il vous faut !

Disponibile dans des couleurs à découvrir sur notre site internet, ce programme est proposé en six largeurs et trois variantes, tout en respectant les normes de qualité élevées propres à Framo.

Suchen Sie ein Möbel mit Keramikabdeckung in zeitgemässen Farben und mit Griffleiste und dies zu einem attraktiven Preis / Leistungsverhältnis. Dann ist das Programm PROmo-S NEW genau das Richtige.

Sie können aus 6 Farben, 6 Breiten und 3 verschiedenen Ausführungen auswählen und natürlich ist das Programm in der bekannten Framo Qualität hergestellt.

State cercando un mobile con un piano in ceramica, in colori contemporanei, con una lista decorativa integrata e un rapporto qualità-prezzo estremamente interessante? Il programma PROmo-S NEW è esattamente il prodotto che fa per voi!

Disponibile in una gamma di colori da scoprire sul nostro sito, questo programma è offerto in 6 larghezze e 3 varianti, rispettando sempre gli elevati standard di qualità che contraddistinguono Framo.

Options | Optionen



Portes et tiroirs
 . 1 tiroir
 . 2 tiroirs (l'un sous l'autre)
 . Portes

Türen und Schubladen
 . 1 Schublade
 . 2 Schubladen (übereinander)
 . Türen



Lavabos
 . Tables avec lavabos intégrés

Becken
 . Abdeckung mit integrierten Becken



Système d'ouverture
 . Liste décor

Öffnungssystem
 . Griffleiste



PROmo Organic

Hauteur du meuble: 47.8 cm
 Höhe des Möbels: 47.8 cm
 Altezza del mobile: 47,8 cm



PROmo Organic XL

Hauteur du meuble: 69.8 cm (plus d'espace de rangement)
 Höhe des Möbels: 69.8 cm (mehr Stauraum)
 Altezza del mobile: 69,8 cm (più spazio di archiviazione)



La version XL est disponible avec portes ou 2 tiroirs.
 Die Version XL ist verfügbar mit Türen oder 2 Schubladen
 La versione XL è disponibile con ante o 2 cassetti.



pura

CERAM CUBE / CERAM MOVE II / MINERAL / TOP / UP

PURA CERAM / Mineral

Nos meubles de salle de bains Pura Ceram & Mineral impressionnent par leurs lignes latérales extrêmement fines.

Ce meuble se veut intemporel grâce à son lavabo aux courbes élégantes, en céramique ou en marbre artificiel. A ce propos, nos lavabos en céramique sont disponibles en blanc brillant, alors que nos lavabos en marbre artificiels sont disponibles quant à eux, en blanc brillant mais également en blanc mat. Osez devenir votre propre designer en choisissant la face de votre meuble, dans notre palette d'environ 60 couleurs.

Unsere Badmöbel Pura Ceram & Mineral bestechen durch ihre feinen seitlichen Linien. Zeitlos elegant präsentiert sich das Möbel mit seinen bewährten Keramik- oder Mineralgussabdeckungen. Mineralguss lieferbar in weiss matt oder weiss glänzend, Keramik in weiss glänzend, sowie in den unterschiedlichsten Lavabo Einteilungsvarianten. Zu den nachstehend fünf definierten Farben für den Möbelkorpus, haben Sie die Möglichkeit jeweils die Fronten in allen unseren rund 60 Framo Farben zu bestellen.

I nostri mobili da bagno Pura Ceram e Pura Mineral conquistano grazie alle loro raffinate linee laterali. Il mobile, elegante e senza tempo, è disponibile con i rinomati piani in ceramica o in colata minerale. La colata minerale è proposta in bianco opaco o bianco brillante, mentre la ceramica è disponibile in bianco brillante e con le più svariate suddivisioni per lavabo. Per i cinque colori selezionati per la struttura del mobile, potete ordinare i frontali in tutti i nostri 60 colori Framo.

Armoire de toilette | Spiegelschrank | Armadio a specchio: **cool** >

Options | Optionen



Tiroirs
 · 1 tiroir
 · 2 tiroirs (l'un sous l'autre)

Schubladen
 · 1 Schublade
 · 2 Schubladen (übereinander)



Système d'ouverture
 · Sans poignée

Öffnungssystem
 · Grifflos



Lavabos
 · Tables avec lavabos intégrés
 · Lavabos à poser

Becken
 · Abdeckung mit integrierten Becken
 · Aufsatzbecken



MINERAL



MINERAL



CERAM MOVE II

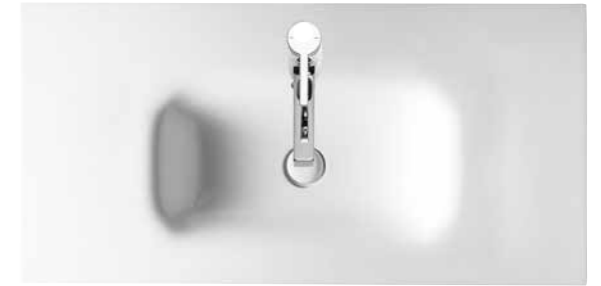

CERAM CUBE



CERAM CUBE



CERAM MOVE II



Variantes d'exécution / Ausführungsvarianten

Pura Ceram CUBE

Tables en céramique cubiques /
Keramikwaschtisch kubisch

Pura Ceram MOVE II

Tables en céramique arrondies /
Keramikwaschtisch organisch

Pura Mineral

Table en marbre artificiel /
Mineralgusswaschtisch

Pura Top

Lavabos à poser /
Aufsatz-Waschbecken



Largeurs / Breite:
61 - 71 - 86 - 91 - 106 - 121 cm



Largeurs / Breite:
61 - 71 - 81 - 91 - 106 - 121 cm



Largeurs / Breite:
61 - 81 - 91 - 106 - 121 cm



Largeurs / Breite:
61 - 81 - 91 - 106 - 121 - 150 cm

MINERAL





PURA TOP

Notre meuble de salle de bains « Pura Top », issue de notre programme « Pura », impressionne par ses lignes latérales extrêmement fines.

La ligne Pura Top se présente avec un lavabo à poser de votre choix et offre une variété de possibilités en ce qui concerne les dimensions que vous pourriez souhaiter. Osez devenir votre propre designer en choisissant la face de votre meuble, dans notre palette d'environ 60 couleurs.

Unsere Badmöbel der Linie Pura Top bestechen durch ihre feinen seitlichen Linien. Formschön präsentiert sich die Linie Pura Top mit einem Aufsatzbecken Ihrer Wahl und bietet eine Vielzahl von Möglichkeiten in Bezug auf individuelle Abmessungen an. Zu den nachstehend fünf definierten Farben für den Möbelkorpus, haben Sie die Möglichkeit jeweils die Fronten in allen unseren rund 60 Framo Farben zu bestellen.

I nostri mobili da bagno della serie Pura Top conquistano grazie alle loro raffinate linee laterali.

La splendida serie Pura Top si presenta con un lavabo da appoggio di vostra scelta e offre numerose possibilità per personalizzare le dimensioni.

Per i cinque colori seguenti, definiti per la struttura del mobile, potete ordinare i frontali in tutti i nostri 60 colori Framo.



PURA UP

Notre meuble de salle de bains « Pura Up », issue de notre programme « Pura », impressionne par ses lignes latérales extrêmement fines.

Notre meuble « Pura Up » se présente avec un lavabo de votre choix à encastrer et offre une variété de possibilités en ce qui concerne les dimensions que vous pourriez souhaiter. Osez devenir votre propre designer en choisissant la face de votre meuble, dans notre palette d'environ 60 couleurs.

Unsere Badmöbel der Linie Pura Up bestechen durch ihre feinen seitlichen Linien. Formschön präsentiert sich die Linie Pura UP mit einem Einbaubecken Ihrer Wahl und bietet eine Vielzahl von Möglichkeiten in Bezug auf individuelle Abmessungen an. Zu den nachstehend fünf definierten Farben für den Möbelkorpus, haben Sie die Möglichkeit jeweils die Fronten in allen unseren rund 60 Framo Farben zu bestellen.

I nostri mobili da bagno della serie Pura Up conquistano grazie alle loro raffinate linee laterali.

La splendida serie Pura UP si presenta con un lavabo da incasso di vostra scelta e offre numerose possibilità per personalizzare le dimensioni.

Per i cinque colori seguenti, definiti per la struttura del mobile, potete ordinare i frontali in tutti i nostri 60 colori Framo.



Variantes d'exécution / Ausführungsvarianten

Pura UP

Einbaubecken / Lavabo à encastrer



Largeurs / Breite:
60-80-90-105-120-150 cm



Armoire de toilette | Spiegelschrank | Armadio a specchio: **vista** >

quadra

Quadra – belle céramique dans de nombreuses variantes - combinée à un meuble de salle de bains intemporel de Framo. La céramique est disponible en plusieurs largeurs et avec différentes positions de lavabos. Les meubles de cette gamme peuvent être commandés sur la base d'un large choix de couleurs. Les systèmes d'ouverture sans poignée Tip-On et liste décor sont possibles. Vous pouvez également choisir la variante avec poignées, parmi plus de 30 modèles. Evidemment, tous les tiroirs sont équipés d'une extension complète et d'une fermeture automatique.

Quadra – wunderschöne Keramik in vielen Varianten - kombiniert mit einem zeitlosen Badmöbel von Framo. Die Keramik ist in sehr vielen Breiten und mit unterschiedlichen Beckenpositionen erhältlich. Die Möbellinie dazu kann in einer sehr grossen Farbauswahl bestellt werden. Als Öffnungs- und Schliesssystem steht das grifflose Tip-On System und Griffleisten zur Verfügung. Auch kann aus einer Auswahl von mehr als 30 Griffen eine Griffvariante ausgewählt werden. Selbstverständlich sind alle Schubladen mit Vollauszug und Selbstschliessung ausgestattet.

Quadra – bellissima ceramica in molte varianti – abbinata ai mobili da bagno senza tempo di Framo. La ceramica è disponibile in diverse larghezze e con diverse posizioni del lavabo. I mobili di questa gamma possono essere ordinati in base a un'ampia scelta di colori. Sono possibili sistemi di apertura con maniglie Tip-On e listelli decoro. Puoi scegliere anche la variante con maniglie, tra più di 30 modelli. Ovviamente tutti i cassetti sono dotati di estrazione totale e chiusura automatica.



Options | Optionen



- Tiroirs**
- 1 tiroir
 - 2 tiroirs (l'un sous l'autre)

- Schubladen**
- 1 Schublade
 - 2 Schubladen (übereinander)



- Lavabos**
- Tables avec lavabos intégrés

- Becken**
- Abdeckung mit integrierten Becken



- Système d'ouverture**
- Liste décor
 - Sans poignée
 - Avec poignées

- Öffnungssystem**
- Griffleiste
 - Grifflos
 - Mit Griffe

Variantes d'exécution / Ausführungsvarianten

Tables en céramique cubiques /
Keramikwaschtisch kubisch



Largeurs / Breite:
61 - 81 - 101 - 121cm



Largeurs / Breite:
61 - 81 - 101 - 121cm



Largeurs / Breite:
61 - 81 - 101 - 121cm



Largeurs / Breite:
61 - 81 - 101 - 121cm



Largeurs / Breite:
121 - 141 - 161 cm



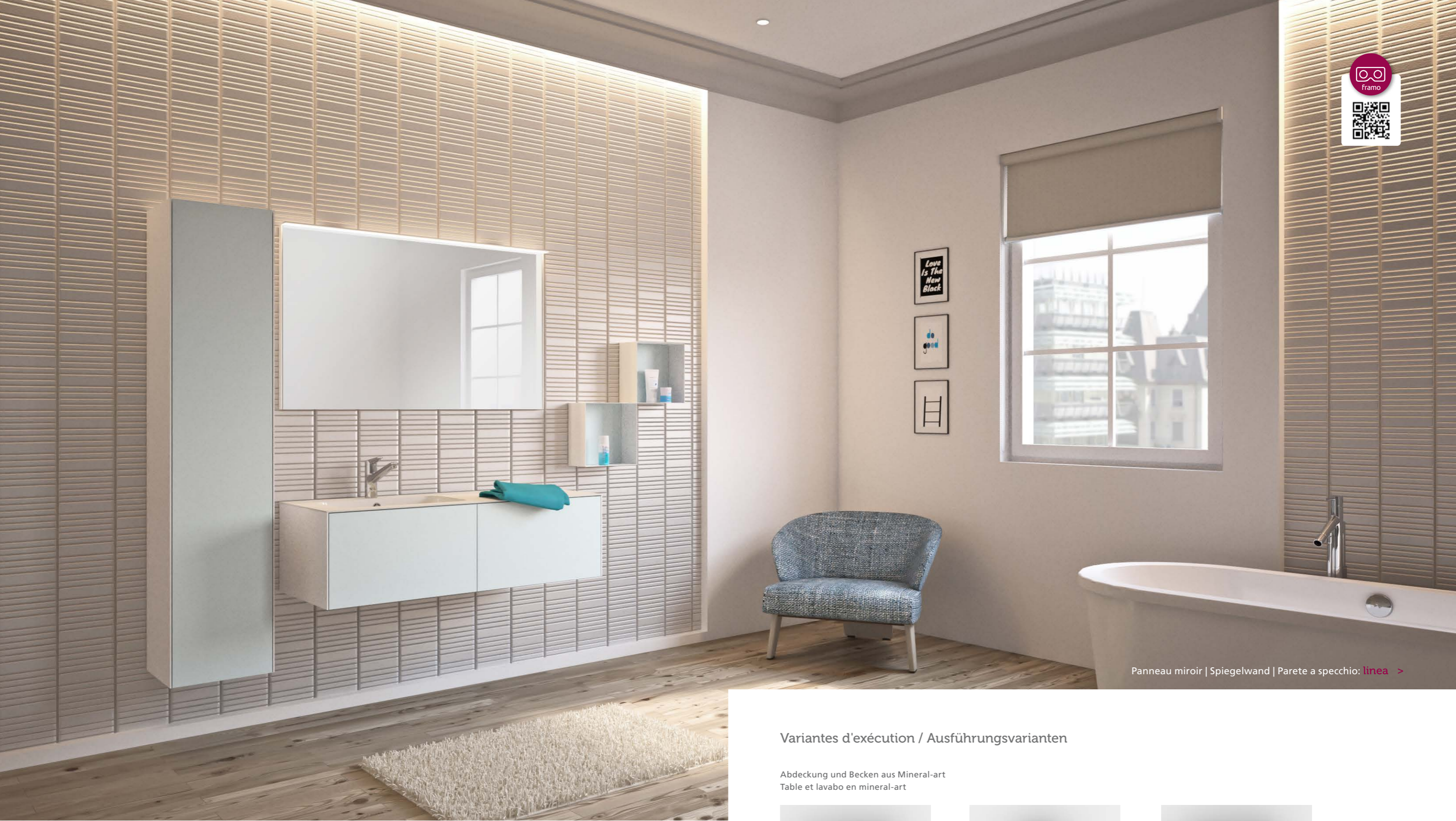

Panneau miroir | Spiegelwand | Parete a specchio: [linea](#) >

satino

Ses lignes latérales fines n'ont pas fini de vous impressionner. Grâce à sa table et son lavabo en Solid Surface, vous ne resterez pas insensible au charme de ce meuble, qui ornara votre salle de bains.

SATINO beindruckt und überzeugt mit seinen feinen Linien sowie einer Abdeckung in Solid Surface, welche mit den unterschiedlichsten Waschbecken-Einteilungen erhältlich ist.

Le sue fini linee laterali non smettono di impressionarvi. Grazie al suo piano e al lavabo in Solid Surface non resterete insensibili al fascino di questo mobile che decore il vostro bagno.

Variante d'exécution / Ausführungsvarianten

Abdeckung und Becken aus Mineral-art
Table et lavabo en mineral-art



Largeurs / Breite:
60.5 - 80.5 - 90.5 - 105.5 - 120.5 - 150.5 cm



Largeurs / Breite:
60.5 - 80.5 - 90.5 - 105.5 - 120.5 - 150.5 cm



Largeurs / Breite:
60.5 - 80.5 - 90.5 - 105.5 - 120.5 - 150.5 cm





soft

Programme aux chants arrondis proposé avec une multitude de variantes. Tables en céramique, en mineral-art, en Compact ou en panneau de fibres de bois suisse qui peuvent être équipées de lavabos à poser ou semi-encastrés.

Das Programm mit gerundeten Kanten, mit einer grossen Vielfalt an Varianten. Sie können einen Waschtisch aus Keramik wählen, aber auch Abdeckungen aus Mineral-art, Vollkernkunstharz oder Schweizer Holzfaserverplatte. Auf diesen Abdeckungen können Sie ein beliebiges Framo-Waschbecken aufsetzen.

La linea con spigoli arrotondati e una vasta gamma di varianti. Lavabi sopra piano o da semincasso in ceramica anche coperture in mineral-art, resina sintetica piena o pannelli di fibre di legno svizzero.

Options | Optionen



Tiroirs
 · 1 tiroir
 · 2 tiroirs (l'un sous l'autre)



Système d'ouverture
 · Sans poignée



Lavabos
 · Tables avec lavabos intégrés
 · Lavabos à poser

Schubladen

· 1 Schublade
 · 2 Schubladen (übereinander)

Öffnungssystem

· Grifflos

Becken

· Abdeckung mit integrierten Becken
 · Aufsatzbecken



Variantes d'exécution / Ausführungsvarianten

Soft

Tables en céramique
Keramikwaschtisch



Largeurs / Breite:
91 - 121 cm

Soft Top

Lavabos à poser
Aufsatzbecken



Largeurs / Breite:
91 - 121 - 151 cm

Soft UP

Lavabos semi-encastrer
Halbeinbaubecken



Largeurs / Breite:
91 - 121 - 151 cm



Panneau miroir | Spiegelwand | Parete a specchio: **linea** > Armoire | Schrank | Armadio: **selection** >

stilo

CERAM CUBE / CERAM MOVE II / MINERAL / TOP / UP

Un meuble – des milliers de possibilités. Faites votre choix parmi notre large éventail de poignées ou peut-être, préférerez-vous une liste décor? Equipez-le de tiroirs ou de portes – en résumé, créez votre meuble!

Ein Möbel – tausend Möglichkeiten. Wählen Sie zwischen zwei unterschiedlichen Abdeckungshöhen, einer grossen Auswahl an Griffen oder verschiedenen Abdeckungsmaterialien. Bevorzugen Sie eher grosse Auszüge oder vielleicht doch kleine Schubladen? Gestalten Sie Ihr Möbel ganz nach Ihren Wünschen.

Un mobile – un mare di possibilità. Scegliete tra due differenti altezze e tra un'ampia gamma di maniglie. Oppure preferite un listello decorativo? Vi piacciono di più i grandi estraibili o i cassetti di piccole dimensioni? Lasciamo che siate voi a creare il vostro mobile.

Options | Optionen



Portes et tiroirs
 - 1 tiroir
 - 2 tiroirs (l'un sous l'autre)
 - Portes



Système d'ouverture
 - Liste décor
 - Sans poignée
 - Avec poignées



Lavabos
 - Tables avec lavabos intégrés
 - Lavabos à poser

Türen und Schubladen
 - Schublade
 - 2 Schubladen (übereinander)
 - 1 Türen

Öffnungssystem
 - Griffleiste
 - Grifflos
 - Mit Griffe

Becken
 - Abdeckung mit integrierten Becken
 - Aufsatzbecken

CERAM





Apportez une touche personnelle au meuble de votre choix en associant différents matériaux et couleurs, disponibles dans notre assortiment.

Gestalten Sie Ihr ganz persönliches Stilo mit den vielen Farben und Materialien welche zur Verfügung stehen.

Combinare il vostro Stilo con l'ampio assortimento di colori e materiali a disposizione.



Variantes d'exécution / Ausführungsvarianten

Stilo Ceram CUBE

Tables en céramique cubiques / Keramikwaschtisch kubisch



Largeurs / Breite:
61 - 71 - 86 - 91 - 106 - 121 cm

Stilo Ceram MOVE II

Tables en céramique arrondies / Keramikwaschtisch organisch



Largeurs / Breite:
61 - 71 - 81 - 91 - 106 - 121 cm

Stilo MINERAL

Table en marbre artificiel / Mineralgusswaschtisch



Largeurs / Breite:
61 - 81 - 91 - 106 - 121 cm

Stilo TOP

Lavabos à poser / Aufsatzbecken



Largeurs / Breite:
61-81-91-106-121-151-181cm

Stilo UP

Lavabos à encastrer / Einbaubecken



Largeurs / Breite:
61-81-91-106-121-151-181cm



Panneau miroir | Spiegelwand | Parete a specchio: **linea** > Armoire | Schrank | Armadio: **selection** >

style

Avec ses formes harmonieuses et sa profondeur ergonomique, Style est le meuble idéal pour les petites salles de bains avec peu d'espace. Choisissez entre des portes ou des tiroirs (avec poignées ou une liste décor) et apportez-y votre touche personnelle en jouant avec notre large palette de couleurs.

Mit seinen harmonischen Formen und der raumsparenden Tiefe ist Style das ideale Badzimmermöbel für knappe Platzverhältnisse. Sie wählen aus Türen oder Schubladen aus – mit Griffen oder Griffleisten und unterstreichen Ihre persönliche Note mit der grossen Farbauswahl.

Con le sue forme armoniose e una profondità salvaspazio, Style è il mobile da bagno ideale per spazi ristretti. Il piano in ceramica leggermente ventilato si combina facilmente con i nostri mobili, disponibili in diverse composizioni e colori – date libero sfogo ai vostri desideri.

Options | Optionen



Portes et tiroirs
 • 1 tiroir
 • 2 tiroirs (l'un sous l'autre)
 • Portes

Türen und Schubladen
 • 1 Schublade
 • 2 Schubladen (übereinander)
 • Türen



Système d'ouverture
 • Liste décor
 • Sans poignée
 • Avec poignées

Öffnungssystem
 • Griffleiste
 • Grifflos
 • Mit Griffe



Variantes d'exécution / Ausführungsvarianten

Tables en céramique cubiques /
Keramikwaschtisch kubisch



Largeurs / Breite:
61 - 81 - 101cm



Largeurs / Breite:
61 - 81 - 101cm



Largeurs / Breite:
61 - 81 - 101cm



svelto

Svelto - une belle céramique avec de nombreuses largeurs et positions de lavabos. Un design moderne et intemporel. Un programme de meubles de salle de bains aux lignes et aux proportions fines qui rappellent la table en céramique.

Svelto – wunderschöne Keramik mit sehr vielen Breiten und Beckenpositionen in einem top modernen und zeitlosen Design. Dazu eine Badmöbellinie mit den passenden feinen Linien und Proportionen und alles passend abgestimmt auf die Keramik.

Svelto - magnifica ceramica con molte larghezze e posizioni dei piatti in un design moderno e intramontabile. Inoltre, una serie di mobili da bagno con linee sottili, proporzioni adeguate e tutti i dettagli che si abbinano alla ceramica.

Options | Optionen



Tiroirs
• 1 tiroir
• 2 tiroirs (l'un sous l'autre)



Système d'ouverture
• Sans poignée
• Avec poignées

Schubladen
• 1 Schublade
• 2 Schubladen (übereinander)

Öffnungssystem
• Grifflos
• Mit Griffe





Variantes d'exécution / Ausführungsvarianten

Tables en céramique cubiques /
Keramikwaschtisch kubisch



Largeurs / Breite:
61-81-101-121 cm



Largeurs / Breite:
61-81-101-121 cm



Largeurs / Breite:
61-81-101-121 cm



Largeurs / Breite:
61-81-101-121 cm



Largeurs / Breite:
121-141-161 cm

design line

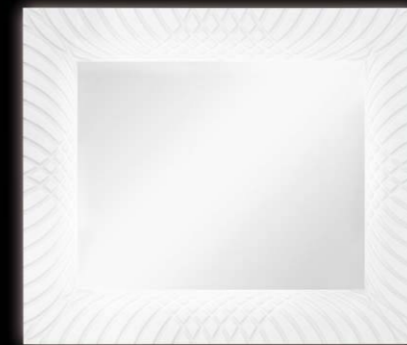

Panneau miroir | Spiegelwand | Parete a specchio: **wave** >

wave

Wave vous fait sentir le frémissement de la mer et le mouvement des vagues directement dans votre salle de bains. De belles formes aux lignes arrondies, un miroir exceptionnel avec rétroéclairage – c'est bien plus qu'un accroche-regard.

Wave bringt Ihnen das Gefühl des rauschenden Meeres und des Wellengangs direkt in Ihr Badezimmer. Anmutig geschwungene Formen, ein aussergewöhnlicher Spiegel mit Hintergrundbeleuchtung – das ist mehr als ein Blickfang.

Wave vi fa sentire lo sciabordio del mare e il movimento delle onde direttamente nella vostra stanza da bagno. Belle forme arrotondate e uno specchio straordinario con retroilluminazione sono più di una semplice delizia per gli occhi.



WATCH THE WAVE MOVIE

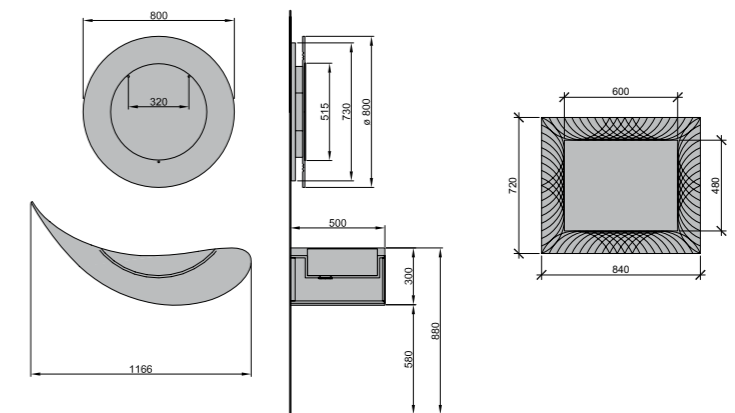



Meubles de salles de bains pour table en céramique à choix
 Badmöbel für verschiedene Keramikwaschtische
 Mobili da bagno con lavabo in ceramica a scelta

Votre table céramique souhaitée n'est pas répertoriée?
 N'hésitez pas à nous contacter.

Ist Ihr Wunschkeramikwaschtisch nicht dabei? Nehmen Sie mit uns Kontakt auf,
 wir finden für Sie eine passende Lösung.

Non trovate il vostro lavabo preferito? Non esitate a contattarci.



Me by Starck
 Vero
 Vero Air



Living City
 Living Square
 Moderna R
 Pro
 Pro S



Collaro
 Venticello

70	Maxi
76	Smart



Options | Optionen
 Maxi
 Smart

Poignée | Handgriff



Avec
 Mit



Tip-on



Liste décor
 Griffleiste

Meubles | Möbel



Smart
 Portes
 Türen



Maxi
 Tiroirs
 Schubladen

Tables en céramique
 Waschtische jeweils aus Keramik
 Rivestimenti in ceramica

Les marques déposées et logos sont la propriété des entreprises respectives.

Die Marken und Logos stehen im Eigentum ihrer jeweiligen Inhaber.

I marchi e i loghi sono di proprietà delle rispettive società.



Duravit



Me by Starck | maxi

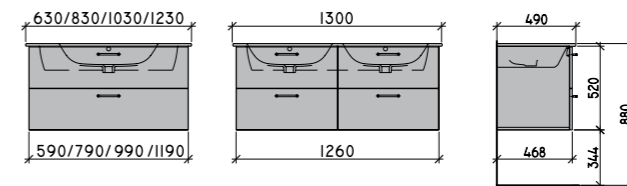

Vero | maxi

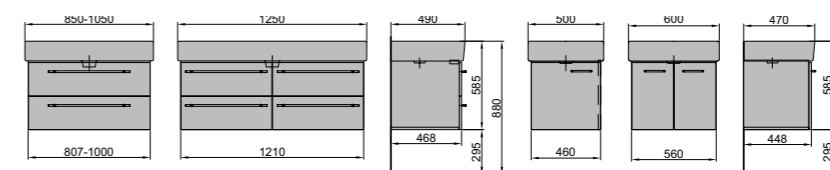
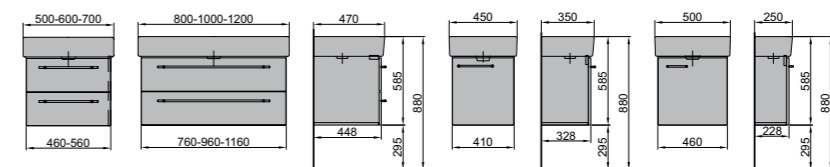

Vero Air | maxi

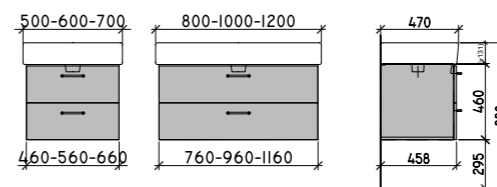

maxi

D'une sobriété et d'une élégance intemporelle. De silencieux tiroirs vous raviront par leurs côtés fonctionnels et esthétiques. Choisissez entre différentes tables en céramique, pour un ensemble unique.

Disponibile pour les tables en céramique suivantes >

Schlicht und elegant. Maximaler Stauraum dank geräumiger Schubladen. Wählen Sie aus verschiedenen Keramikwaschtischen Ihren Favoriten aus. Erhältlich zu folgenden Keramikwaschtische >

Sobrio ed elegante. Il massimo spazio da sfruttare grazie agli ampi cassetti. Scegliete tra le diverse coperture in ceramica quella che preferite. Disponibili per le seguenti coperture in ceramica >

Laufen



Living City | maxi

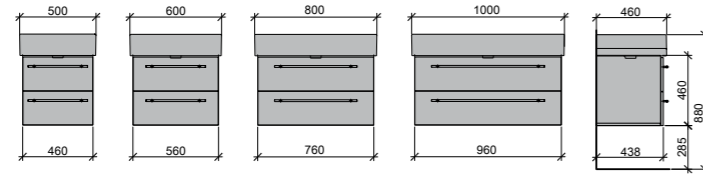

Living Square | maxi

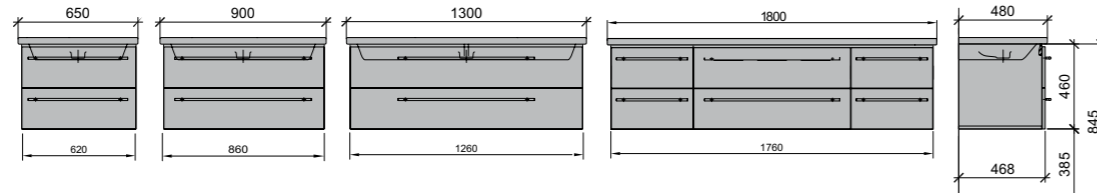

Moderna R | maxi

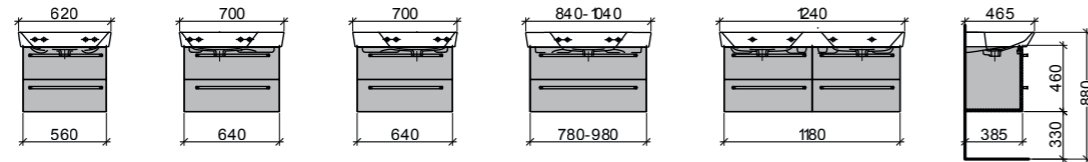

Pro | maxi

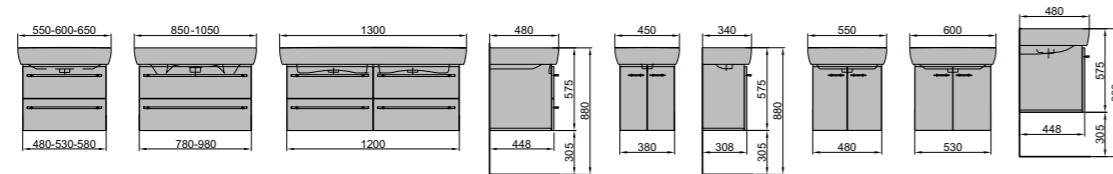

Pro S | maxi

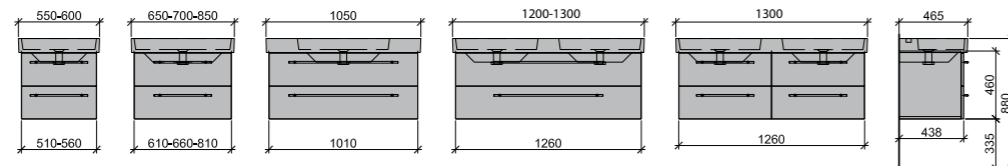

Villeroy & Boch



Collaro | maxi

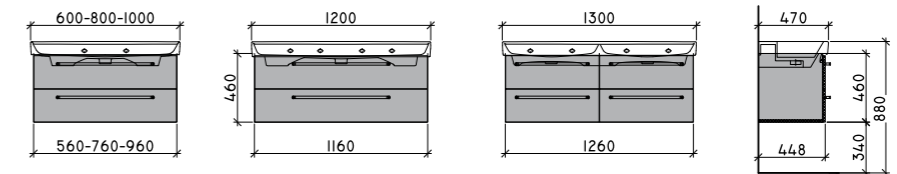

Venticello | maxi

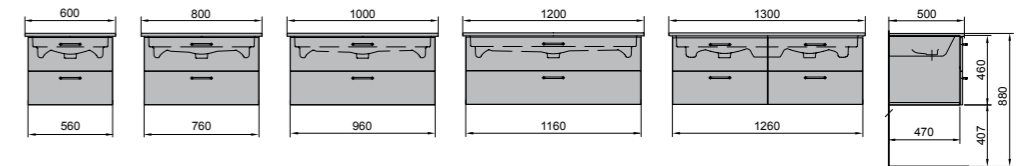

Votre table céramique souhaitée n'est pas répertoriée?
N'hésitez pas à nous contacter.

Ist Ihr Wunschkeramikwaschtisch nicht dabei? Nehmen Sie mit uns Kontakt auf, wir finden für Sie eine passende Lösung.

Non trovate il vostro lavabo preferito? Non esitate a contattarci.

Fait pour moi.

TOUTES LES INFORMATIONS NÉCESSAIRES POUR VOUS AIDER DANS VOTRE CHOIX: WWW.FRAMO.CH FACILE, SIMPLE ET RAPIDE.



Für mich gemacht.

ALLE INFORMATIONEN, WELCHE SIE BENÖTIGEN, UM SICH ZU ENTSCHEIDEN: WWW.FRAMO.CH EINFACH, ÜBERSICHTLICH UND ANSCHAULICH.



Fatto apposta per me.

TUTTE LE INFORMAZIONI CHE VI SERVONO PER DECIDERE SI TROVANO AL SITO WWW.FRAMO.CH SEMPLICE, PANORAMICO E CHIARO.



www.framo.ch

Produit en Suisse
Produziert in der Schweiz
Prodotto in Svizzera





Armoire de toilette | Spiegelschrank | Armadio a specchio: **bella** > Armoire | Schrank | Armadio: **selection** >

smart

Smart, un programme avec portes varié et moderne pour tables en céramique très actuelles. Il se distingue grâce à sa ligne sobre et élégante. Il peut être équipé de toutes les poignées de l'assortiment Framo. Un design pur avec de nombreuses possibilités de couleurs, et ce pour un prix attractif – ça c'est Smart. Programme compatible avec les tables céramique suivantes.

Smart, ein Programm mit Türen passend zu verschiedenen modernen und aktuellen Keramikwaschtischen. Überzeugt durch seine elegante und klare Linie. Bestechend jedoch auch mit den anderen Griffen aus dem Framo-Griffsortiment. Schönes Design mit vielen Farbmöglichkeiten zu einem attraktiven Preis – das ist Smart. Erhältlich zu folgenden Keramikwaschtischen .

Smart, un programma adatto a diversi lavabi in ceramica moderni e attuali. Con-vince grazie alla sua linea elegante, con maniglie dall'aspetto piace-vole e di grande impatto che si integrano perfettamente nell'immagine complessiva. Design raffinato e una vastissima gamma di colori a un prezzo interessante – que-sto è Smart. Disponibile per le seguenti coperture in ceramica.

Duravit



Me by Starck | smart

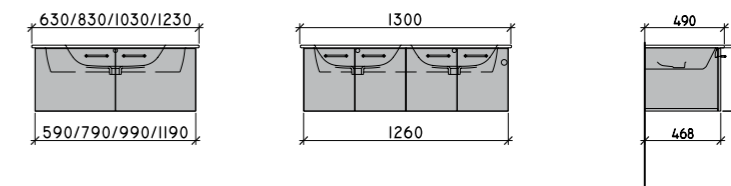

Vero | smart

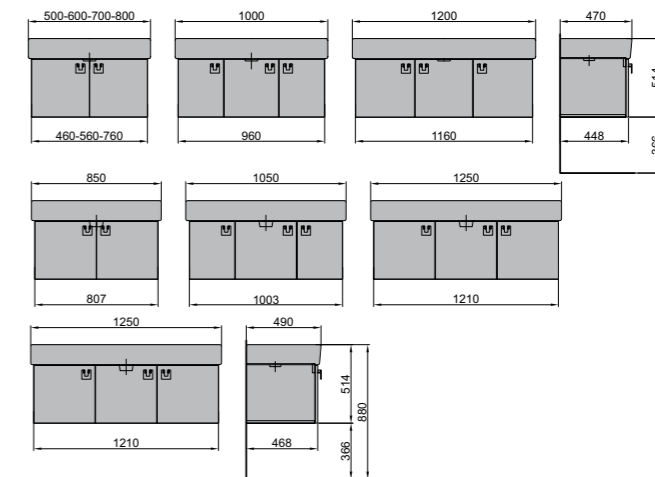

Vero Air | smart

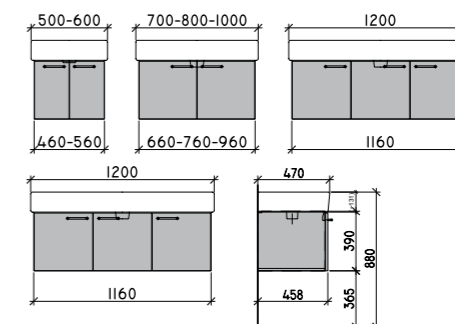

Laufen

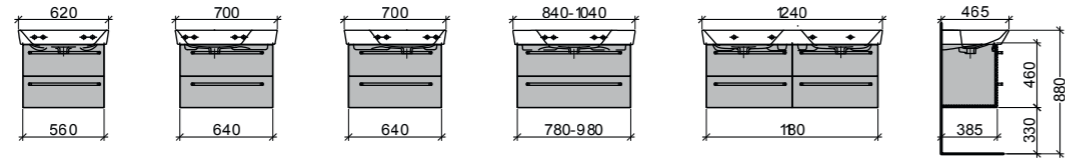

Moderna R | smart

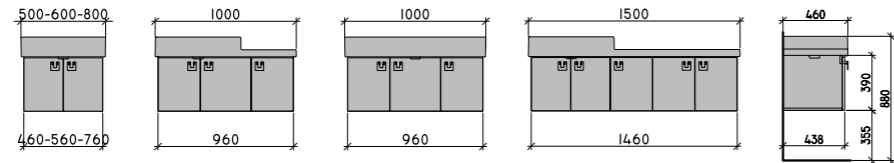

Living City | smart

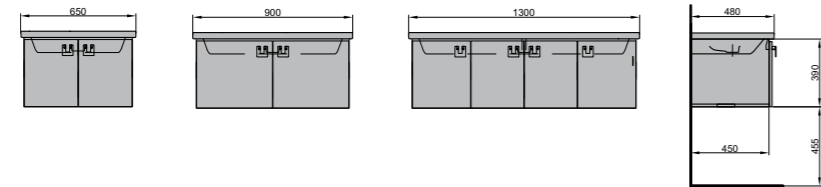

Living Square | smart

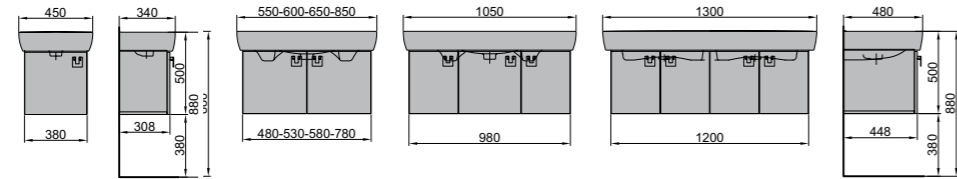

Pro | smart

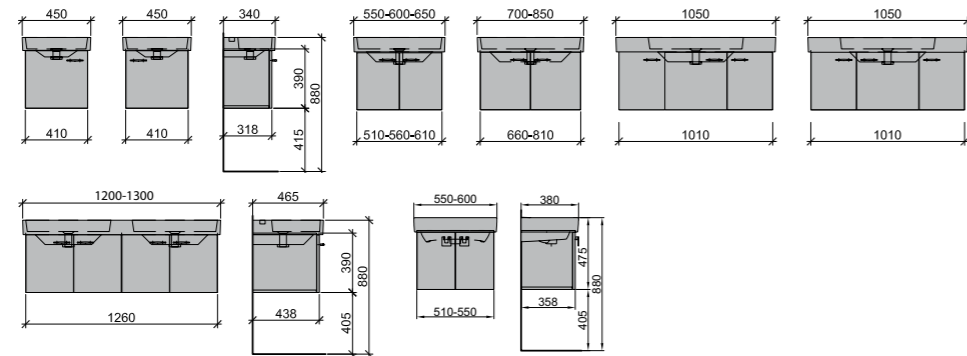

Pro S | smart

Villeroy & Boch

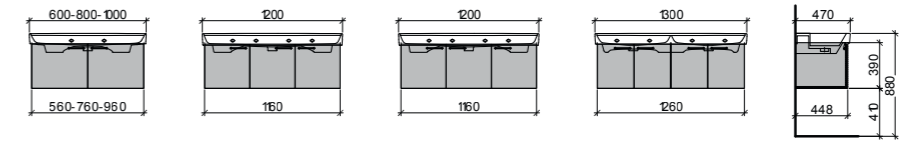

Collaro | smart

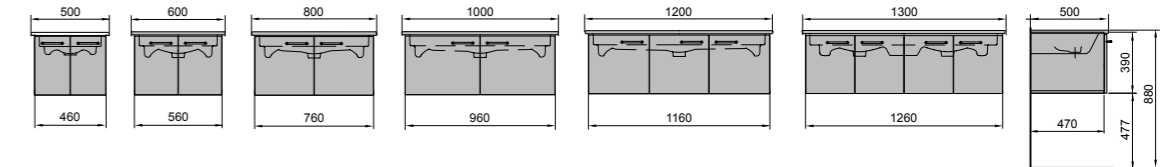

Venticello | smart

Votre table céramique souhaitée n'est pas répertoriée?
N'hésitez pas à nous contacter.

Ist Ihr Wunschkeramikwaschtisch nicht dabei? Nehmen Sie mit uns Kontakt auf, wir finden für Sie eine passende Lösung.

Non trovate il vostro lavabo preferito? Non esitate a contattarci.

framo

Switzerland

Naturel et respectueux de l'environnement.
Natürlich und umweltbewusst.
Naturale e rispettosa dell'ambiente.



Nous consomons
du courant vert



produit par Groupe E

Wir beziehen
Ökostrom



produziert durch Groupe E

Consumiamo energia
verde.



prodotta dal Groupe E



Le développement durable chez Framont

- La plupart des employés sont locaux - trajets courts et émissions de CO2 réduites.
- Réduction de la consommation d'électricité d'environ 50 % au cours des 12 dernières années (machines modernes et efficaces, équipements de pointe, éclairage LED dans le hall de production, etc.)
- Emballage uniquement en carton - pas de plastique, de polystyrène, etc.
- Tri, recyclage et élimination des déchets
- Chauffage avec nos déchets de bois depuis 1973.
- Toit avec une isolation supplémentaire
- Autoproduction d'électricité photovoltaïque 450 kWp

Nachhaltige Entwicklung bei Framo

- Die meisten Mitarbeiter sind ortsansässig - kurze Wege und reduzierte CO2-Emissionen.
- Die meisten Materialien stammen aus der Schweiz oder aus Nachbarländern (kurze Transportwege).
- Reduzierung des Stromverbrauchs um ca. 50% in den letzten 12 Jahren (moderne und effiziente Maschinen, moderne Beleuchtung in der Fertigungshalle etc.)
- Verpackung nur aus Karton - kein Plastik, Styropor etc.
- Mülltrennung, Recycling und Entsorgung
- Heizung mit unseren Holzabfällen seit 1973.
- Dach mit zusätzlicher Isolierung
- Eigene Stromerzeugung mit Photovoltaik 450 kWp

Lo sviluppo sostenibile presso Framont

- La maggior parte dei dipendenti è locale: tragitti brevi e riduzione delle emissioni di CO2.
- Riduzione del consumo di energia elettrica di circa il 50% negli ultimi 12 anni (grazie a macchinari moderni ed efficienti, attrezzature all'avanguardia, illuminazione nel capannone di produzione, ecc.).
- Imballaggi esclusivamente in cartone: nessun utilizzo di plastica, polistirolo, ecc.
- Raccolta differenziata, riciclaggio e smaltimento dei rifiuti.
- Riscaldamento con i nostri scarti di legno dal 1973.
- Tetto con isolamento aggiuntivo.
- Autoproduzione di elettricità fotovoltaica da 450 kWp.



Un chauffage au bois respectueux de l'environnement

- Un nouveau système à la pointe de la technologie
- Combustion très efficace, peu d'émissions de cendres
- 40'000 m3 chauffés avec nos chutes de bois
- 90% des particules fines de poussière sont filtrées dans la fumée
- Framo n'utilise pas d'énergie fossile pour le chauffage et la production
- Réduction des émissions dues au trafic



Umweltbewusstes Heizen mit eigenen Holzresten

- Neues System auf dem neuesten Stand der Technik
- Sehr effiziente Verbrennung, wenig Ascheausstoss
- 40'000 m3 mit unseren Holzabfällen geheizt
- 90% der Feinstaubpartikel werden aus dem Rauch gefiltert
- Framo verwendet keine fossilen Energien zum Heizen und zur Produktion
- Verringerung der Emissionen aus dem Verkehr

Riscaldamento ecologico con i propri scarti di legno

- Nuovo sistema all'avanguardia.
- Combustione altamente efficiente con basse emissioni di cenere.
- 40.000 m³ riscaldati utilizzando i nostri scarti di legno.
- Il 90% delle particelle fini di polvere viene filtrato dai fumi.
- Framo non utilizza energie fossili per il riscaldamento e la produzione.
- Riduzione delle emissioni derivanti dal traffico.





Miroirs / Armoires de toilette
Spiegel / Spiegelschränke
Specchi / Armadi a specchio



84	Bella
85	Cool
86	Doppio
87	Integro 23 45 Flat
88	Linea
89	PROmo-S New
90	Presto
91	Rotondo
91	Stand-alone
92	Vista
94	Vista Box
95	Viva - New - Generation
98	Wave







Type de miroir | Spiegelart | Tipo di specchio

-  Panneau miroir
Spiegelwand
Parete a specchio
-  Armoire de toilette
Spiegelschrank
Armadio a specchio
-  Armoire de toilette à encastrer
Einbauspiegelschrank
Armadio a specchio da incasso

Type de lumière | Lichtart | Tipo di luce

-  Diode électroluminescente
Leuchtdiodenz
Diodo luminoso

Options | Optionen | Opzioni

-  Variateur
Dimmer
Dimmer
-  Variateur de couleur
Licht-Temperatur-Schalter
Regolatore per la temperatura della luce
-  Prise électrique
Steckdose
Presa
-  Rayon
Tablar
Ripiano

Informations | Informationen | Informazioni

-  **Profondeur Panneau miroir variable**
Ex. Panneau miroir Bella: 71 mm sans prise électrique / 95 mm avec prise électrique.
Variable Spiegelwand-Tiefe
Bsp. Spiegelwand Bella:
71 mm ohne Steckdose / 95 mm mit Steckdose
Profondità specchio variabile
Es. Parete a specchio Bella:
71 mm sin presa / 95 mm con presa.

Bella

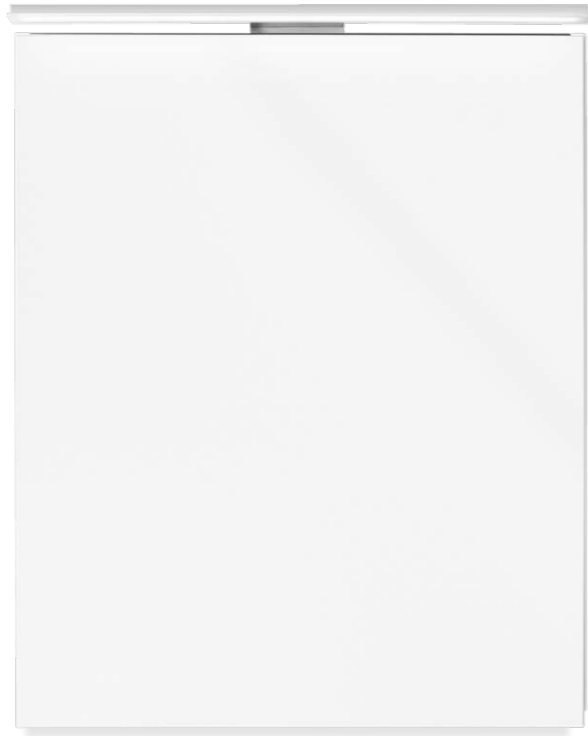

Lignes simples et pures – un éclairage LED impressionnant de par son élégance et sa sobriété.

Schlichte klare Form – eine LED-Beleuchtung welche durch Eleganz und Nüchternheit überzeugt.

Forme lineari e chiare: un'illuminazione LED che convince per la sua eleganza e la sua naturalezza.



60/80/90/100/120/130/140/
150/160 cm

60/80/90/100/120/130/140/
150/160 cm



Cool



COOL qui correspond avec Pura, la série de panneaux miroirs avec technologie LED high-tech. Élégante et intemporelle, notre série de panneaux miroirs « COOL » se présente avec des lignes extrêmement fines et raffinées ; et peut être associée avec le meuble de salle de bains de votre choix.

COOL passend zu Pura, die Spiegelwand Serie mit Hightech-LED-Technologie. Formschön und Zeitlos präsentiert sich die Spiegelwandserie COOL mit feinen Linien. Einzel lieferbar sowie natürlich passend zu unseren Programmen mit feinen Seiten.

COOL che si adatta con Pura, la serie di specchi con tecnologia a LED Hightech. La serie di specchi COOL si presenta bella e senza tempo grazie alle sue linee raffinate. Disponibili singolarmente e, ovviamente, intonati alle nostre gamme dalle raffinate pareti laterali.



60/80/90/105/120/150 cm



Doppio

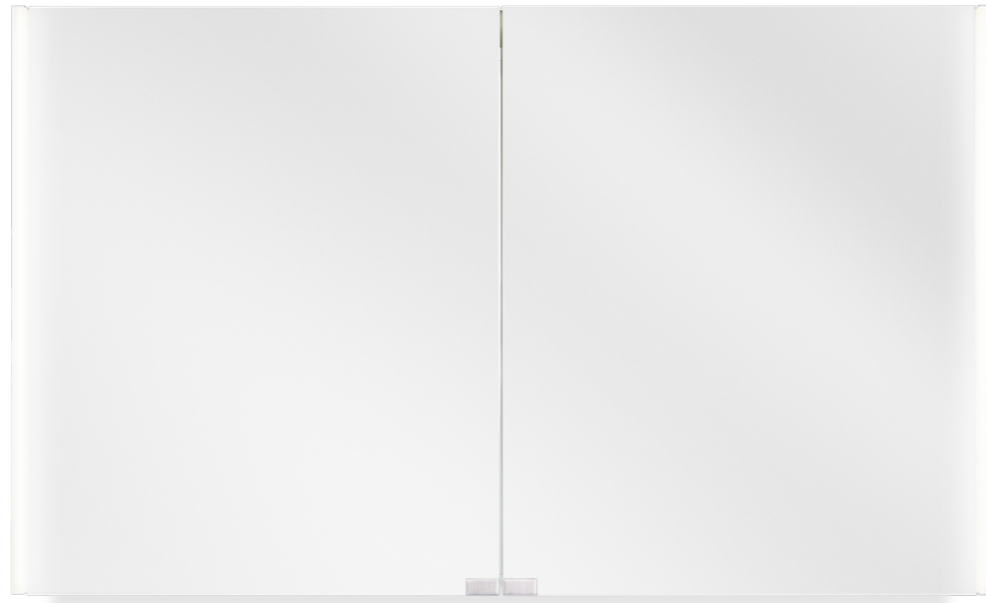

Deux lumières LED élégantes, ultramodernes entourent l'armoire de toilette avec finesse.

Zwei feine elegante und topmoderne LED-Beleuchtungen umrahmen den praktischen Spiegelschrank.

Due eleganti e modernissime luci LED avvolgono questo pratico armadio a specchio.



50/60/80/90/100/120 cm

60/90/120 cm



600/800/900/1000/1200 cm



FR



DE



Integro

Integro - la série d'armoires de toilette qui peut être installée à fleur et légèrement en saillie. Vous souhaitez combiner l'espace de rangement d'une armoire de toilette avec l'esthétique d'une paroi de miroir ? Alors Integro est le bon produit pour vous.

Integro - die Spiegelschrankserie welche Flächenbündig und ganz leicht überstehend eingebaut werden kann. Wollen Sie den Stauraum eines Spiegelschranks kombiniert mit der Aesthetik eines einer Spiegelwand? Dann ist Integro für Sie das richtige Produkt.

Integro - la serie di armadi a specchio che può essere installata a filo e leggermente sporgente. Volete che lo spazio di archiviazione di un mobile a specchio si abbinati all'estetica di una parete a specchio? Allora Integro è il prodotto giusto per voi.

Integro 23

Integro 45

Adapté aux éclairages indirects.

Geeignet auch für Indirekt Beleuchtung.

Adatto anche per illuminazione indiretta.

Integro Flat

Linea



Réduit à l'essentiel – lignes fines et élégantes – éclairage LED performant.

Reduziert auf das Wesentliche – klare feine Linien – gutes LED-Licht.

Solo l'essenziale: linee chiare e pulite con una buona luce LED.



 50/60/80/90/100/120/150 cm



PRoMo-S New



Ces armoires de toilette, disponibles en 60, 80, 90, 100 ainsi que 120 cm, offrent de beaux volumes de rangement pour un confort optimal. Elles bénéficient d'un éclairage LED moderne de haute technologie qui émet une lumière sous 3 angles différents (vers le bas, de face et sur le haut). Disponible en blanc mat.

Die PRoMo-S Spiegelschränke stehen in den Breiten 60, 80, 90, 100 sowie 120 cm zur Verfügung. Diese neuen Spiegelschränke verfügen über modernste LED-Technologie, eine elegante und formschöne Beleuchtung, welche ihr Licht in 3 Richtungen abgibt (nach unten, nach vorne und nach oben). Verfügbar in weiss matt.

Questi armadietti da bagno, disponibili nella variante da 60, 80, 90, 100 e 120 cm, offrono spazio a sufficienza per riporre gli oggetti e garantire il massimo comfort. Vantano un moderno sistema di illuminazione a LED altamente tecnologico che diffonde la luce in tre direzioni diverse (verso il basso, al centro e nella parte superiore). Disponibili in bianco opaco.



 60 / 80 / 90 / 100 / 120 cm



Presto

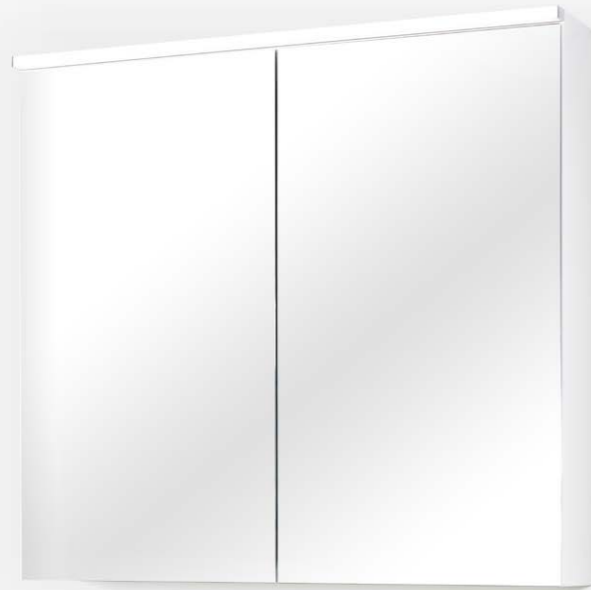

Une bande lumineuse d'une grande pureté, combinée à une armoire de toilette aux lignes claires - avec changement de couleur de lumière chaude ou froide entre 2700, 4000, ou 6000 K, et possibilité de varier l'intensité. Les couleurs ainsi que les différentes prises peuvent être choisies.

Eine puristisch feine Lichtleiste kombiniert mit einem Spiegelschrank mit klaren Linien – mit Lichtfarbwechsel einstellbar auf 2700 / 4000 / 6000 Kelvin. Jede dieser Stufen ist dimmbar. Farben aussen sowie verschiedene Steckdosen frei wählbar.

Una striscia luminosa di grande purezza, abbinata ad un mobile di WC dalle linee pulite - con cambio di colore della luce calda o fredda tra 2700, 4000 o 6000 K e possibilità di variarne l'intensità. È possibile scegliere i colori e le diverse prese.



60 / 80 / 100 / 120 cm

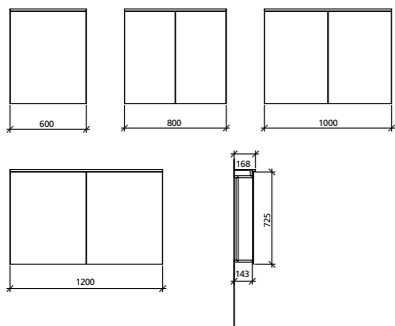

Rotondo



Le miroir rond lumineux LED Rotondo permet des combinaisons créatives de meubles de salle de bains au design vintage. Rotondo est disponible avec 3000 ou 4000 Kelvin.

Der runde LED Lichtspiegel Rotondo ermöglicht kreative Badmöbelkombinationen im Vintage Design. Rotondo ist verfügbar mit 3000 oder 4000 Kelvin.

Lo specchio rotondo illuminato a LED Rotondo consente combinazioni creative di mobili da bagno dal design vintage. Rotondo è disponibile con 3000 o 4000 Kelvin.



60 + 80 cm

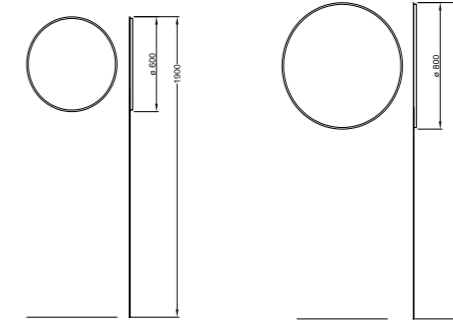

Stand-alone

L'éclairage Stand-alone se combine à merveille avec un simple panneau miroir.

Die Stand-alone-Leuchte in einer anschluss- und montagefertigen Variante – ideal mit einem einfachen Spiegel kombinierbar.

Le luci Stand-alone in una variante pronta al montaggio e all'installazione: ideali da combinare con uno specchio dalle linee semplici.



50 cm



Vista

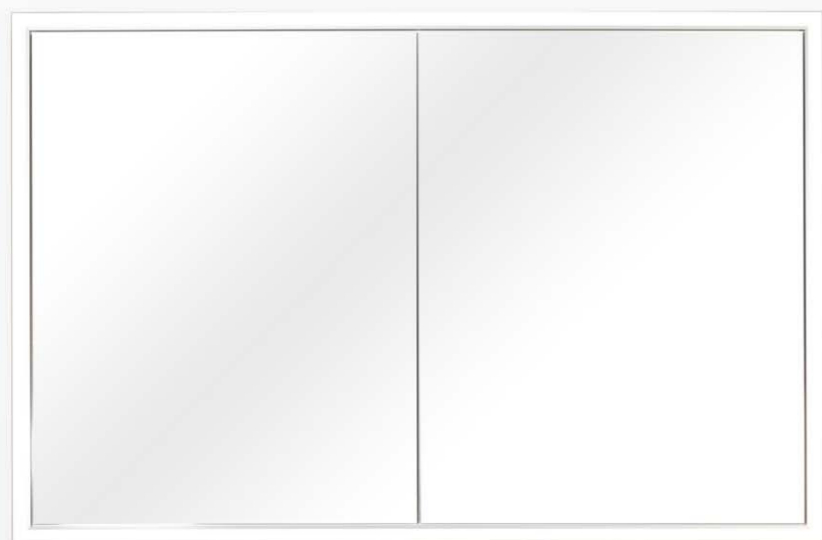

Un élégant contour lumineux avec un éclairage optimal du miroir – combiné par un changement de couleur de lumière chaude ou froide réglable, et la possibilité de varier l'intensité. De plus, de nombreuses couleurs intérieures et extérieures sont disponibles, avec la possibilité d'en choisir deux différentes pour un rendu unique ! C'est ainsi qu'une armoire de toilette peut être conçue. Notre programme Vista répond à toutes ces exigences. Si vous le souhaitez, ce programme peut également être commandé en version encastrée.

Eine elegante Lichtumrandung mit optimaler Ausleuchtung des Spiegels und der Umgebung – kombiniert mit einstellbarem Farbwechsel und zusätzlich auch dimmbar. Viele Innen- und Aussenfarben wählbar – sogar Innen und Aussen mit unterschiedlichen Farben. Unser Programm Vista erfüllt alle diese Ansprüche. Wenn Sie möchten, kann Vista auch als Einbauversion bestellt werden.

Un elegante contorno luminoso con illuminazione ottimale dello specchio, combinata con un cambio di colore regolabile della luce calda o fredda e la possibilità di variare l'intensità. Inoltre sono disponibili tantissimi colori interni ed esterni, con la possibilità di sceglierne due diversi per un look unico! Ecco come può essere progettato un armadietto a specchio. Il nostro programma Vista soddisfa tutti questi requisiti. Se lo si desidera, questo programma può essere ordinato anche come versione integrata.



60/80/100/120/130/150 cm



Interrupteur avec variateur d'intensité et de couleur de lumière
Ein-/Ausschalter mit Dimmfunktion und Farbwechsel

Vista Box



Un élégant contour lumineux avec un éclairage optimal du miroir – combiné par un changement de couleur de lumière chaude ou froide réglable, et la possibilité de varier l'intensité. Avec une niche ouverte pour un espace de rangement design. De plus, de nombreuses couleurs intérieures et extérieures sont disponibles, avec la possibilité d'en choisir deux différentes pour un rendu unique ! C'est ainsi qu'une armoire de toilette peut être conçue. Notre programme Vista Box répond à toutes ces exigences.

Eine elegante Lichtumrandung mit optimaler Ausleuchtung des Spiegels und der Umgebung – kombiniert mit einstellbarem Farbwechsel und zusätzlich auch dimmbar. Zusätzlich viele Innen- und Außenfarben wählbar – so kann ein Spiegelschrank heute sein. Unser Programm Vista Box erfüllt alle diese Ansprüche.

Un elegante contorno luminoso con illuminazione ottimale dello specchio, combinata con un cambio di colore regolabile della luce calda o fredda e la possibilità di variare l'intensità. Con una nicchia aperta per spazio di archiviazione di design. Inoltre sono disponibili tantissimi colori interni ed esterni, con la possibilità di sceglierne due diversi per un look unico! Ecco come può essere progettato un armadietto a specchio. Il nostro programma Vista Box soddisfa tutti questi requisiti.



60/80/100/120/130/150 cm

Viva - New - Generation

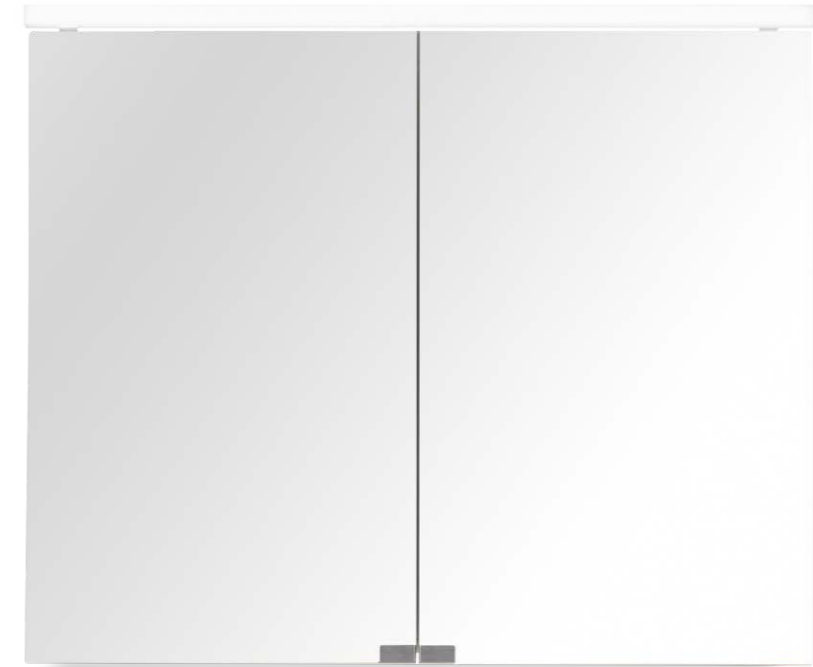

Des miroirs de grandes surfaces et de beaux volumes de rangement pour un confort optimal – combinés à un éclairage moderne LED de haute technologie.

Grosse Spiegelflächen und viel Stauraum bieten grossen Komfort – kombiniert mit topmoderner LED-Technologie.

Grandi superfici a specchio e molto spazio contenitivo offrono un grande comfort – insieme alla modernissima tecnologia LED.



60/80/90/100/120/130/140/150/160 cm

60/80/90/100/120/130/140/150/160 cm

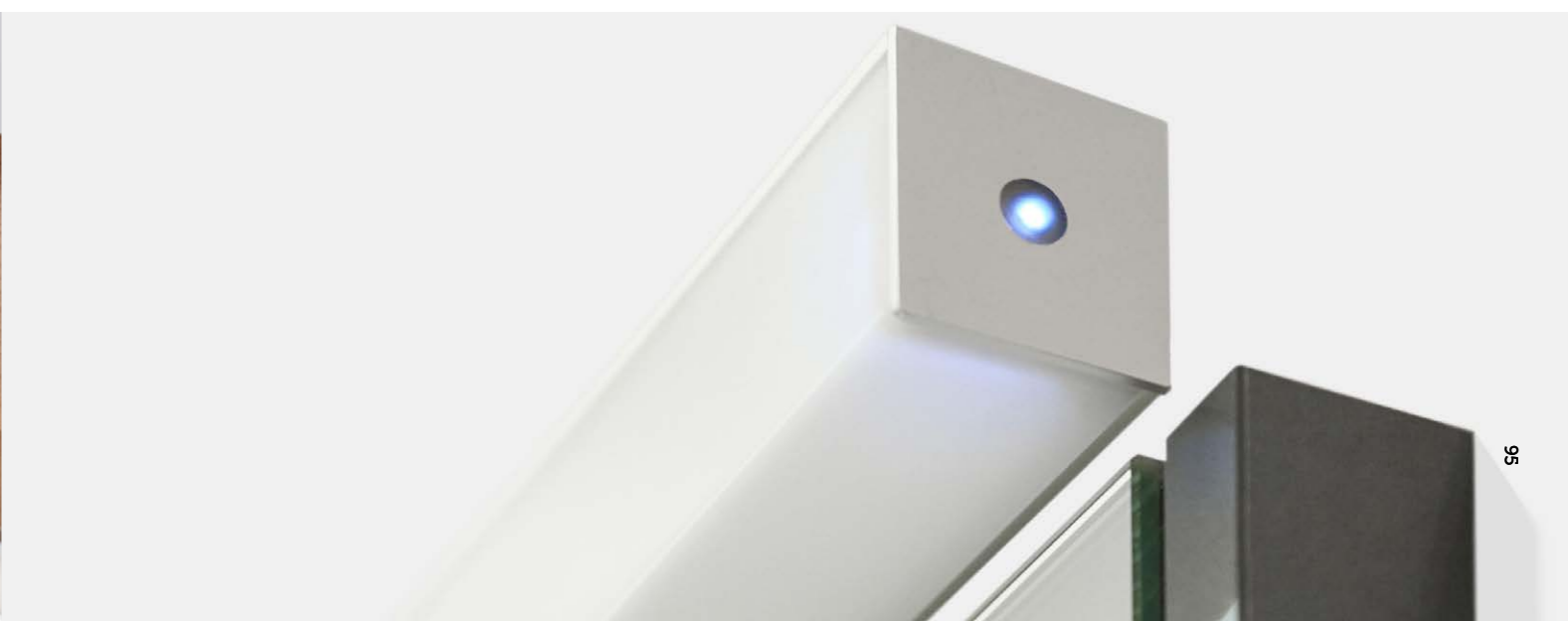



Eclairage indirect LED

Nos armoires de toilettes (voir symbole) peuvent être complétées avec un éclairage indirect LED (choix de l'emplacement de la lumière possible, soit en haut ou en bas, voire les deux).

Indirekte LED-Beleuchtung

Unsere Spiegelschränke (siehe Symbol) können zusätzlich mit indirekten LED-Beleuchtungen unter und auf dem Schrank ausgestattet werden.

Illuminazione LED indiretta

I nostri armadi a specchio (vedi simbolo) sono dotati anche di un'illuminazione LED indiretta in basso e sull'armadio stesso.



Couleurs / Colori



Farben



Changement de couleur en trois étapes / Dreistufiger Farbwechsel

3000K

4000K

6000K

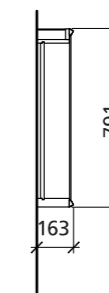
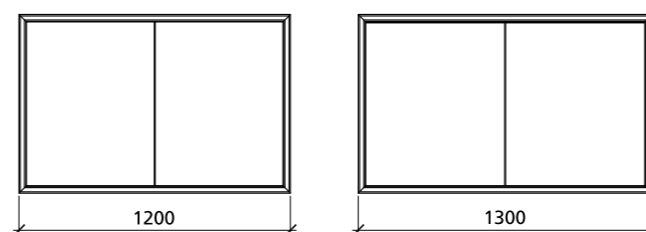
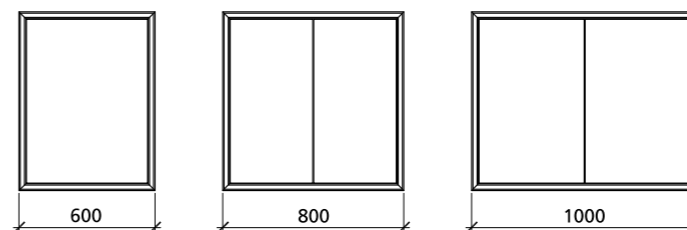

Eclairage optimal et élégant du miroir
 Optimale und elegante Ausleuchtung des Spiegels

wave

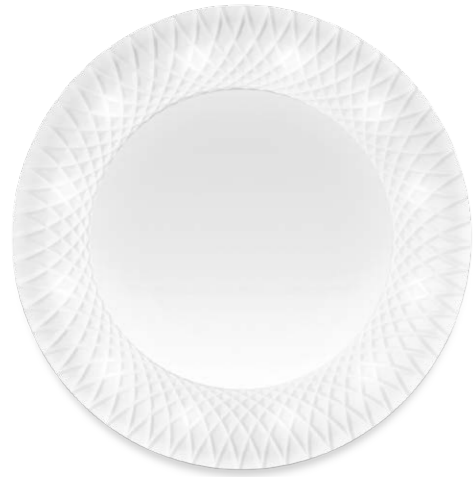

Wave vous fait sentir le frémissent de la mer et le mouvement des vagues directement dans votre salle de bains. De belles formes aux lignes arrondies, un miroir exceptionnel avec rétroéclairage. C'est bien plus qu'un accroche-regard.

> voir aussi à la page 65

Wave bringt Ihnen das Gefühl des rauschenden Meeres und des Wellengangs direkt in Ihr Badzimmer. Anmutig geschwungene Formen, ein aussergewöhnlicher Spiegel mit Hintergrundbeleuchtung – das ist mehr als ein Blickfang.

> siehe auch auf Seite 65

Wave vi fa sentire lo sciabordio del mare e il movimento delle onde direttamente nella vostra stanza da bagno. Belle forme arrotondate e uno specchio straordinario con retroilluminazione sono più di una semplice delizia per gli occhi.

> vedi anche alla pagina 65



∅ 80 cm

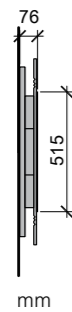

84 x 72cm

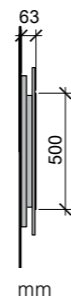



Armoires pour salles de bains et Modulo
Schränke für das Badezimmer und Modulo
Armadi per bagni e Modulo

102	Cool
103	Modulo
106	Selection





cool

Nous avons élargi notre gamme d'armoires hautes et latérale grâce à la gamme « COOL ». COOL se marie à merveille avec notre ligne de meubles de salle de bains aux côtés extrêmement fins et raffinés. Les combinaisons sont donc multiples pour habiller votre salle de bains d'un set complet vous offrant ainsi de multiples variantes de rangement, disponible avec de multiples combinaisons de couleurs et équipée de nos étagères en verre nobles et élégantes.

Unser Schranksortiment haben wir für Sie um die Serie COOL erweitert. Nutzen Sie die Möglichkeit zu einer Badmöbellinie mit feinen Seiten einen passenden Hoch- oder Seitenschrank zu bestellen. Lieferbar natürlich in passenden Farbkombinationen und ausgestattet mit unseren edlen und beliebten Glastablaren.

Abbiamo ampliato per voi il nostro assortimento di armadietti con la serie COOL. Cogliete l'opportunità di ordinare un armadietto alto o laterale adatto a una linea di mobili da bagno dalle raffinate pareti laterali. Naturalmente disponibile nelle combinazioni di colore adatte e con i nostri pregiati e apprezzati ripiani in vetro.



modulo

Amusez-vous à habiller vos murs selon votre espace et votre imagination. Ce programme est une solution astucieuse pour personnaliser sans limite votre salle de bains. Modulo pour un résultat unique.

Möblieren Sie Ihre Wände nach Ihren Vorstellungen. Modulo bietet kluge, gefällige und moderne Möglichkeiten, um Ihr Bad ohne Grenzen nach Ihren Vorstellungen zu gestalten. Modulo ermöglicht einzigartige Resultate.

Arredate le vostre pareti secondo la vostra immaginazione. Modulo offre possibilità intelligenti, gradevoli e moderne per realizzare il vostro bagno senza porre limiti alle vostre idee. Modulo consente risultati straordinari.

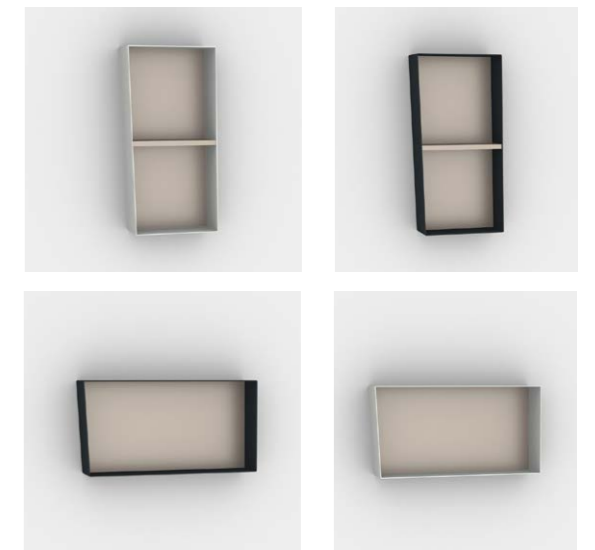





selection

Grâce à notre assortiment d'armoires hautes, latérales, supérieures et «Cube», vous aurez toute la liberté d'habiller vos murs de rangements modernes et pratiques. Tous nos coloris et poignées sont disponibles pour la totalité de ces armoires, afin de créer un ensemble tout en harmonie. Chaque armoire est équipée avec d'élégants rayons en verre.

Mit unserem Schranksortiment, bestehend aus Hoch-, Seiten- und Oberschränken sowie modernen «Cube»-Möbeln, ist genügend Stauraum vorhanden. Alle unsere Schränke sind selbstverständlich in den passenden Farben zu den Badmöbeln erhältlich und auch das Griffsortiment ist für die Badmöbel und die Schränke identisch. Im Innern sind alle Schränke mit edlen Glastablen ausgestattet.

Grazie al nostro assortimento di armadietti, composto da colonne, basi e pensili nonché dai moderni mobili «Cube», c'è abbastanza spazio da sfruttare. Naturalmente tutti i nostri armadietti sono disponibili nel colore ideale per i mobili per bagno. Anche l'assortimento di maniglie è identico sia per i mobili per bagno sia per gli armadietti. All'interno, tutti gli armadietti sono dotati di raffinati ripiani in vetro.

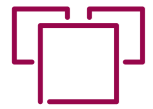

Choix
Auswahl
Scelta



110 Couleurs | Farben | Colori

112 Poignées | Griffe | Maniglie

116 Porte-linges | Handtuchhalter
Porta asciugamano

118 Accessoires | Zubehör | Accessori

120 Lavabos | Becken | Lavabi

124 Victoria + Albert

Couleurs | Farben | Colori

Découvrez notre assortiment de couleurs actuelles

Entdecken Sie unser aktuelles Farbsortiment

Scoprite la nostra gamma di colori attuali.



Exécutions et couleurs

Grâce au grand choix de couleurs, vous pourrez parfaitement adapter votre meuble à vos besoins et au design de votre pièce.
Découvrez notre assortiment au complet sur notre site internet.

Varianti e colori

Grazie all'ampia scelta di colori, potrete adattare perfettamente i vostri mobili alle vostre esigenze e al design della vostra stanza.
Scoprite l'intera gamma sul nostro sito web.

Ausführungen und Farben

Dank der grossen Farbauswahl können Sie Ihr Möbel perfekt auf Ihre individuelle Bedürfnisse und das Design Ihres Raumes abstimmen.
Entdecken Sie unser gesamtes Farbsortiment auf unserer Website.

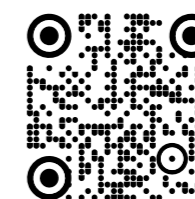

Fronten und Sichtseiten
Faces et côtés visibles

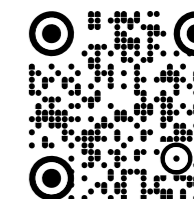

Abdeckungen
Tables de toilette

Poignées | Griffe | Maniglie



Bordi, chromé/verchromt/cromato
 Ø-Ø 128 mm, | 174 mm



Cubic, chromé/verchromt/cromato
 Ø-Ø 32 mm, | 50 mm



Smart, chromé/verchromt/cromato
 Ø-Ø 32 mm, | 60 mm

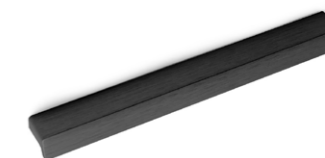

Ely Black, finition noir style / black style finish
 Ø-Ø 160 mm, | 200 mm



Doria, chromé/verchromt/cromato
 Ø-Ø 32 mm, | 50 mm



Léon, chromé/verchromt/cromato
 | 30 mm

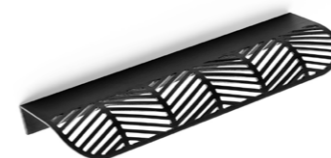

Flora, finition noir style / black style finish
 Ø-Ø 80-80 mm, | 176 mm



Soft, chromé/verchromt/cromato
 Ø-Ø 128 mm, | 178 mm



LM, mat/matt/ /opaco
 Ø-Ø 128 mm, | 132 mm



Pure, chromé/verchromt/cromato
 Ø-Ø 128 mm, | 138 mm



Smart, chromé/verchromt/cromato
 Ø-Ø 32 mm, | 60 mm



Loop, chromé/verchromt/cromato
 Ø-Ø 160 mm, | 172 mm



Perfo, chromé/verchromt/cromato
 Ø-Ø 160 mm, | 168 mm



Pearl, finition noir style / black style finish
 Ø-Ø 160 mm, | 200 mm



Loop, finition noir style / black style finish
 Ø-Ø 160 mm, | 172 mm



Pearl, chromé/verchromt/cromato
 Ø-Ø 160 mm, | 200 mm



Pearl, chromé/verchromt/cromato
 Ø-Ø 160/320 mm, | 200/350 mm

Sous réserve de disponibilité
 Vorbehaltlich der Verfügbarkeit"



Stripes (carré/eckig /angolare), chromé/verchromt/cromato
Ø-Ø 64 mm, | 82 mm



Stripes, chromé/verchromt/cromato
Ø-Ø 128 mm, | 150 mm



Cristal, chromé/verchromt/cromato
Ø-Ø 160/320 mm, | 170/330 mm



Lea, chromé/verchromt/cromato
Ø-Ø 224-1072 mm, | 252-1110 mm



Stripes, chromé/verchromt/cromato
Ø-Ø 64 mm, | 83 mm



Stone, chromé/verchromt/cromato
Ø-Ø 64 mm, | 98 mm



Boxi, chromé/verchromt/cromato,
Ø-Ø 125-420 mm, | 250-500 mm



Tina, chromé/verchromt/cromato
Ø-Ø 160/320 mm, | 170/330 mm



Stripes, chromé/verchromt/cromato
Ø-Ø 160 mm, | 179 mm



Stripes (rectangle/rechteckig/angolare), chromé/verchromt/cromato
Ø-Ø 128 mm, | 148 mm



Torino, chromé/verchromt/cromato
Ø-Ø 160/320 mm, | 210/370 mm



Trend, chromé/verchromt/cromato,
Ø-Ø 130-1060 mm, | 210-1140 mm



Star, chromé/verchromt/cromato
Ø-Ø 32 mm, | 68 mm



Star, chromé/verchromt/cromato
Ø-Ø 16 mm, | 50 mm



UB, chromé/verchromt/cromato, mat/matt/opaco
Ø-Ø 128-448 mm, | 136-456 mm

Porte-linges | Handtuchhalter | Porta asciugamano



Linear
— 30/38 cm



Linear Black
— 38 cm



Pure
— 29/39 cm



Fin
— 30/40 cm



Galaxy
— 38 cm



Liste décor | Griffleiste | Listello decorativ

Liste décor disponible dans toutes les couleurs Framo
Griffleiste in allen Framo-Farben erhältlich
Listello decorativo disponibile in tutti i colori Framo



CRISTAL BY FRAMO
MADE WITH SWAROVSKI® ELEMENTS



FR



DE

WATCH THE CRISTAL MOVIE

Choix | Auswahl | Scelta

Accessoires | Zubehör | Accessori



Exposition | Ausstellung | Esposizione



Vous construisez votre « chez-vous » ou vous souhaitez rénover votre salle de bains ?
Visitez notre exposition ! En tant que spécialiste dans la création de meubles de salles de bains depuis plus de 50 ans, nous serons à même de vous conseiller.
Vous vous posez certainement mille questions ? Nos collaborateurs ou alors nos différents partenaires basés dans toute la Suisse, seront heureux de pouvoir vous aider à trouver les réponses à toutes vos interrogations.
N'hésitez donc pas à visiter notre exposition ; ou l'exposition de nos revendeurs partenaires.

Sind Sie im Begriff Ihr eigenes «Zuhause» zu bauen oder renovieren Sie ihr Badezimmer?
Besuchen Sie unsere Ausstellung! Als Spezialist in der Herstellung von Badmöbel seit über 50 Jahren ist es uns eine grosse Freude Sie beraten zu dürfen.
Eventuell haben Sie viele Fragen – Unsere Mitarbeiter oder Partner aus der ganzen Schweiz helfen Ihnen gerne weiter um Ihnen auf Ihre Fragen eine Antwort zu geben.
Zögern Sie also nicht unsere Ausstellung in Romont oder eine unserer Partner aufzusuchen.

Stare costruendo la vostra casa o volete rinnovare il bagno?
Visitate la nostra esposizione! In veste di specialista nella creazione di mobili da bagno da più di 50 anni, siamo in grado di consigliarvi.
Avete mille domande? I nostri collaboratori o i nostri partner dislocati in tutta la Svizzera saranno lieti di aiutarvi a trovare le risposte a tutti i vostri interrogativi.
Non esitate a visitare la nostra esposizione o l'esposizione dei nostri rivenditori partner.

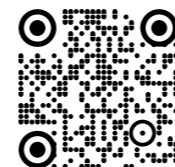

Visite sur rendez-vous
Besichtigung nach Vereinbarung
Visite su appuntamento

Lavabos | Becken | Lavabi

Lavabo Framo à poser | Framo-Aufsatzbecken | Lavabo Framo d'appoggio

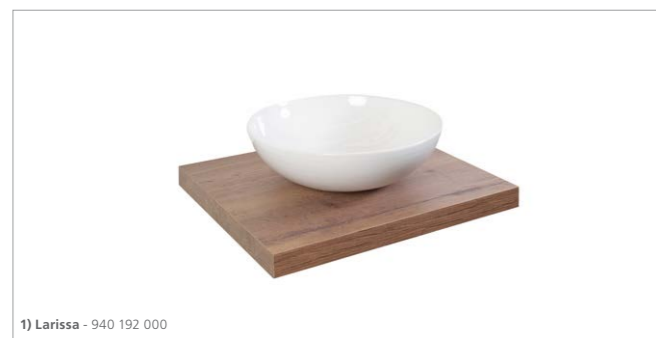

- 1) Céramique, sans trop-plein.
Keramik ohne Überlauf.
Ceramica, senza troppopieno.
- 2) Céramique, avec trop-plein et plage de robinetterie.
Keramik ohne Ueberlauf und Armaturenbank
Ceramica, con troppopieno e ripiano per rubinetteria.
- 3) Solid surface

1



En un moulage

Table et lavabo en céramique forment une unité.

Alles aus einem Guss

Abdeckung und Becken aus Keramik bilden eine Einheit.

Tutto in un unico blocco

Copertura e lavabo in ceramica formano un'unità.

Exemples de la gamme Framo

Beispiele aus Framo Sortiment

Esempi della gamma Framo:

- Harmony Ceram Move II
- Pura Ceram Move II
- Stilo Ceram Move II
- PROmo Organic
- PROmo Organic XL

2



En un moulage

Table et lavabo en marbre artificiel ou en céramique forment une unité.

Alles aus einem Guss

Abdeckung und Becken aus Mineralguss oder Keramik bilden eine Einheit.

Tutto in un unico blocco

Copertura e lavabo in quarzo sintetico o ceramica formano un'unità.

Exemples de la gamme Framo

Beispiele aus Framo Sortiment

Esempi della gamma Framo:

- Harmony Ceram Cube
- PROmo-S New + PROmo-S New XL
- Pura Ceram Cube
- Quadra
- Stilo Ceram Cube
- Svelto

3



A fleur

Lavabo en céramique inséré dans une table sans joint apparent (stratifié et Compact).

Fugenlos kombiniert

Keramikbecken fugenlos mit Abdeckung vereint (Kunstharz und Compact).

Abbinato senza giunti

Lavabo in ceramica unito alla copertura senza giunti (resina sintetica e Compact).



Posé

Lavabo en céramique sur table dans le matériau de votre choix.

Aufgesetzt kombiniert

Becken aufgesetzt auf die Abdeckung nach Wahl.

Abbinamento d'appoggio

Lavabo appoggiato alla copertura scelta.

Les modèles "Top" de Framo
Alle Modelle "Top" von Framo
Tutti i modelli Top da Framo

4



Sans joint apparent

Lavabo en céramique montage par-dessous (mineral-art)

Schön kombiniert

Keramikbecken fugenlos mit Abdeckung vereint (Mineral-art)

Ben combinato

Lavabo in ceramica unito alla copertura senza giunti (mineral-art)

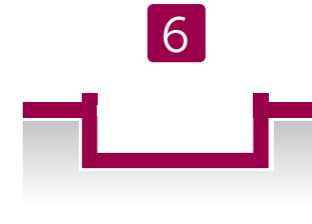

Semi-encastré

Lavabo semi-encastré par le dessus. Une partie du lavabo reste visible au-dessus de la table.

Halbeinbau

Becken von oben halb eingesetzt. Ein Teil des Beckens ist oberhalb der Abdeckung sichtbar.

Semi-incasso

Lavabo installato a semi-incasso dall'alto. Una parte del lavabo è visibile al di sopra della copertura.

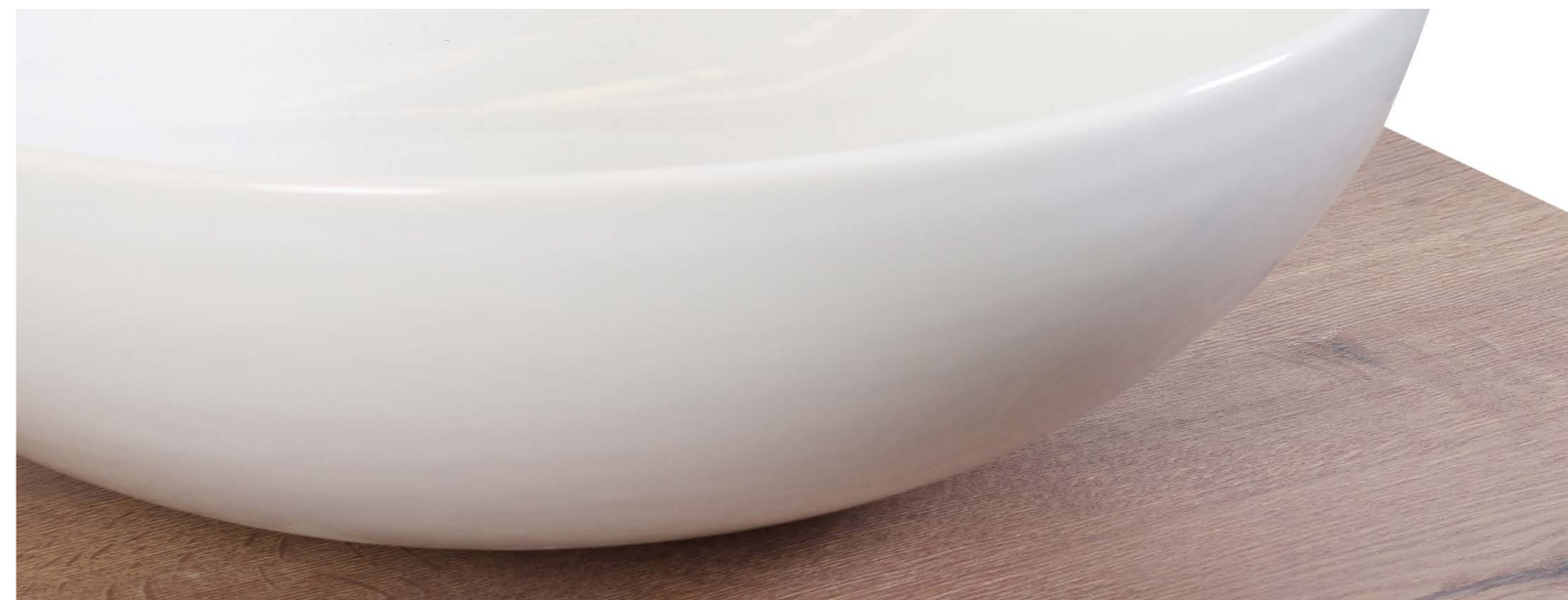

Framo représente également les marques suivantes en Suisse.

Intéressés? Contactez-nous pour plus d'informations.

Framo vertritt auch die folgenden Marken in der Schweiz.

Interessiert? Kontaktieren Sie uns für weitere Informationen

TOTO



SANIT



EMCO



victoria \oplus albert®



VOGELSANG SPIEGEL



serafini.



HAAS





Armoires/Dressings
 Schränke/Dressings
 Armadi/Guardaroba

Outre la création de meubles de salles de bains «tendance», Framo fabrique également des armoires et des dressings personnalisables selon vos souhaits.

Framo produziert nebst schönen Badmöbeln auch Schränke und Dressings nach Ihrem individuellen Wunsch.

Oltre a bellissimi mobili da bagno, Framo produce anche armadi e guardaroba secondo i vostri desideri.



FR



DE

Dans les coulisses Hinter den Kulissen Dietro le quinte

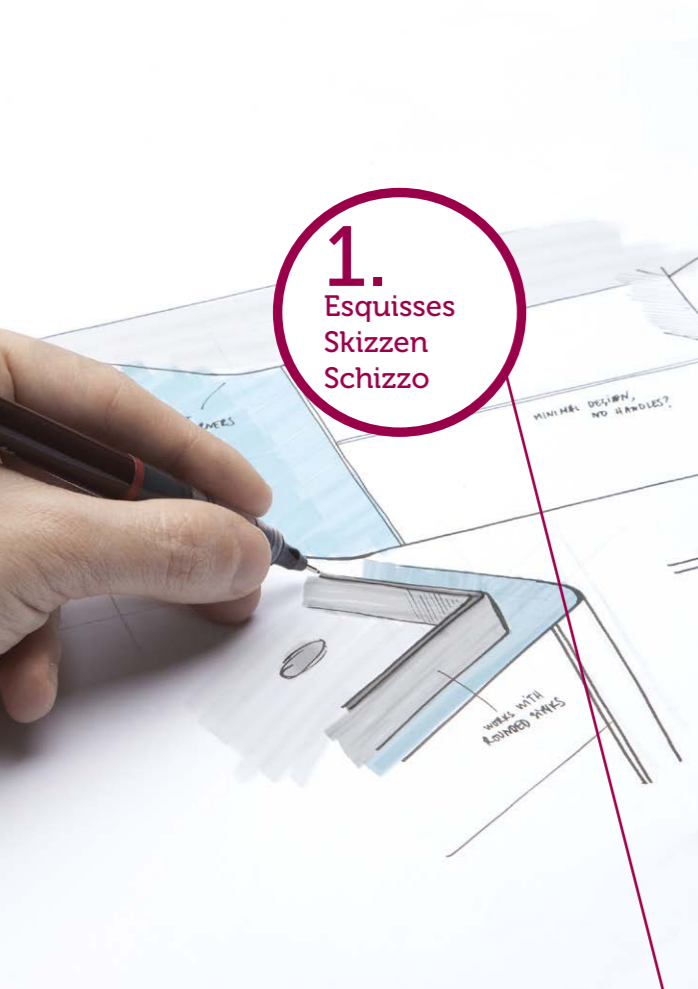

1.
Esquisses
Skizzen
Schizzo



3.
Visualisation 3D
3D-Visualisierung
Visualizzazione 3D



5.
Production
Produktion
Produzione



6.
Produit fini
Fertiges Produkt
Prodotto finito

2.
Plans
Pläne
Disegno

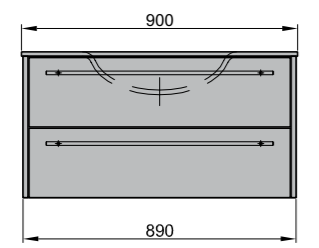

Tous les croquis dimensionnels de nos produits peuvent être trouvés:

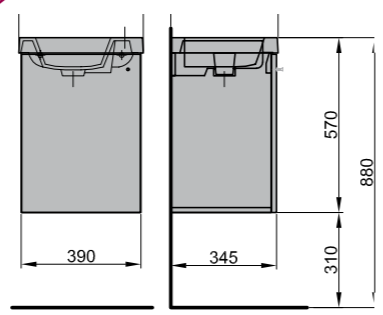

Tutti gli schizzi dimensionali dei nostri prodotti possono essere trovati digitalmente su:



4.
Impression 3D
3D-Druck
Stampa 3D

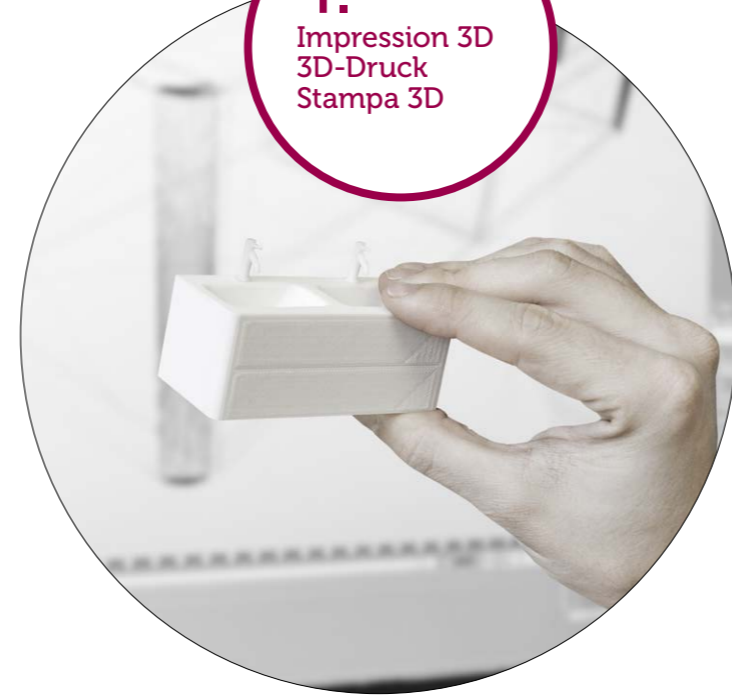

Soucieux de la satisfaction de ses clients, l'équipe Framo utilise ses compétences ainsi que des outils de pointe pour pouvoir leur fournir en permanence de nouveaux produits accompagnés d'un service rapide et de qualité.

Das Framo-Team setzt alle seine Fähigkeiten sowie modernste Hilfsmittel ein, um seinen Kunden laufend schöne, neue Produkte und modernste Dienstleistungen zur Verfügung zu stellen.

Il team Framo impegna tutte le sue conoscenze e gli strumenti più moderni per offrire ai propri clienti splendidi articoli sempre nuovi e servizi all'avanguardia.

Service Service Servizio

framo

Switzerland

1 OP25-12345
2 15.2025
www.framo.ch
1680 Romont
Switzerland

framo
Switzerland

10

- 1** N° de confirmation de commande
Auftragsnummer
Numero d'ordine
- 2** Délai de fabrication
Fertigungswoche
Settimana di fabbricazione
- 3** N° personnel du contrôle de qualité
Personalisierte Kontrollnummer und Qualitätskontrolle
Numero di controllo personalizzato e controllo qualità

Qualité et service clients

Il nous tient à cœur que vous profitiez durant de nombreuses années de vos meubles de salles de bains Framo. Chacun de nos produits est livré avec un numéro d'ordre clair. Ainsi, nous pouvons encore identifier de façon précise après des années quel produit est concerné par votre demande de service après-vente. Ce numéro nous permet de régler rapidement une demande de pièces de rechange ou toute intervention. Framo tient à ses meubles.

Qualität und Kundendienst

Auch nach Jahren setzen wir uns dafür ein, dass Sie noch Freude an Ihrem Framo-Badmöbel haben. Jedes unserer Produkte wird mit einer eindeutigen Auftragsnummer versehen. So können wir noch nach Jahren bei einem Servicefall genau identifizieren, um welches Framo-Produkt es sich handelt, und rasch mit unserem Kundendienst mit den notwendigen Ersatzteilen intervenieren. Framo steht zu seinen Produkten.

Qualità e servizio clienti

Ciascuno dei nostri prodotti viene dotato di un numero d'ordine univoco; in tal modo siamo in grado di identificare esattamente il prodotto Framo anche dopo anni, intervenendo rapidamente con i pezzi di ricambio necessari. Framo ha a cuore i suoi prodotti.

Nous sommes là pour vous | Gerne für Sie da | Siamo qui per voi

Notre équipe de vente interne est à votre entière disposition. N'hésitez pas à contacter nos collaborateurs pour toute demande de renseignements techniques, de prix ou d'offres.

Für Preisankünfte und Offertanfragen bitten wir Sie direkt um Kontaktnahme mit unseren Mitarbeiter und Mitarbeiterinnen.

Il nostro team di vendita interno è a vostra disposizione. Non esitate a contattare il nostro staff per qualsiasi richiesta di informazioni tecniche, prezzi o di offerta.

Framo SA, La Maillarde 3, 1680 Romont
Tél. 026 651 96 51
www.framo.ch, info@framo.ch

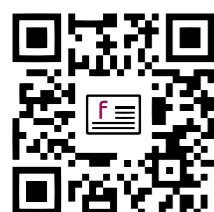

www.framo.ch

Plongez dans l'univers de Framo grâce à notre site internet et profitez de nombreuses idées d'aménagement pour votre salle de bains.

Tauchen Sie auf unserer Website in die Framo-Welt ein und genießen Sie die vielfältigen Badeinrichtungsideen.

Scopra il fantastico mondo Framo sul sito web e si lasci incantare dalle nostre splendide idee per l'arredo da bagno

Conseil d'entretien Pflegeratgeber Consigli di manutenzione

De cette manière, vos meubles conservent pleinement leur éclat. Vous trouverez sur notre site internet une fiche d'entretien à télécharger.

Damit Ihre Möbel stets in vollem Glanz erstrahlen, können Sie auf unserer Internetseite unseren Pflegeratgeber herunterladen.

In modo che i vostri mobili appaiono lucidi, voi potete scaricare il manuale «manutenzione mobili» sul nostro sito internet.



framo
Switzerland

Vidéos d'instructions techniques Videos mit technischen Anweisungen Video di istruzioni tecniche



FR



DE